

WARRIOR[®]
ECO POWER EQUIPMENT

OPERATOR'S MANUAL

MODEL #WEP8130LB
CORDLESS LEAF BLOWER

ENGLISH

DEUTSCH

FRANÇAIS

SVENSKA



CORDLESS LEAF BLOWER

SAVE THESE INSTRUCTIONS. This manual contains important safety precautions which should be read and understood before operating the product. Failure to do so could result in serious injury. This manual should remain with the product.

Specifications, descriptions and illustrations in this manual are as accurate as known at the time of publication, but are subject to change without notice.

REV 20211221

PRODUCT SPECIFICATIONS

PRODUCT SPECIFICATIONS

Cordless Leaf Blower	
Type	Cordless battery-operated
Motor	40V
Air Volume	350CFM
Air Speed (Max)	100MPH
Weight (Without Battery)	5lbs
Weight (With 2.5AH Battery)	8lbs
Battery Pack	WEP8301-2.5
Charger	WEP8370BC

GENERAL SAFETY RULES



WARNING

Read and understand all instructions before using this product. Failure to read and follow all instructions listed below may result in electric shock, fire, and/or serious personal injury.

- Do not operate power tools in explosive atmospheres, such as in the presence of flammable liquids, gases, or dust. Power tools create sparks which may ignite the dust or fumes.
- Do not allow children or untrained individuals to use this unit.
- Don't expose power tools to damp or wet conditions including rain or snow. Water entering a power tool will increase the risk of electric shock or death.
- Do not handle plug or tool with wet hands always wear gloves.
- Never allow children under 16 years old to operate this equipment. Never allow adults to operate the equipment without proper instruction.
- Always wear safety glasses with side shields and ear protection that comply with ANSI Z87.1. Everyday glasses are NOT classed as safety glasses and MUST never be used. Following this rule will reduce the risk of eye injury. Use face mask if area or operation is dusty.
- Wear eye protection when operating this product. Secure long hair above shoulder level to prevent entanglement in moving parts.
- Use extra care when cleaning on stairs.
- Do not expose to any damp or wet conditions, always store indoors.
- Do not operate in poor lighting use only in day light.
- Keep all parts of your body away from any moving part and never test air flow with bare hands.
- Keep hair, loose clothing, fingers and all body parts away from openings, moving parts and air flow.
- Wear heavy long pants, boots, and gloves. Avoid loose garments and jewelry that could get caught in moving parts of the machine or its motor.
- Do not force tool. Use the correct tool for your application. The correct tool will do the job better and safer at the rate for which it is designed.
- Do not operate the equipment while barefoot or when wearing sandals or similar lightweight footwear. Always wear protective footwear and PPE that will protect your body parts and improve your footing on slippery surfaces.
- Keep firm footing and balance. Do not overreach. Overreaching can result in loss of balance.
- Do not allow to be used as a toy or weapon. Close attention is necessary when used by or near children otherwise you will void any warranty offered.
- Do not use tool if switch does not turn it on or off. Any tool that cannot be controlled with the switch is dangerous and must be repaired.
- Keep all bystanders, children, and pets at least 50 ft. away.
- Do not operate this unit when you are tired, ill, or under the influence of alcohol, drugs, or medication.
- Keep all parts of your body away from any air flow and all hot surfaces of the unit
- Do not put any object into openings. Do not use with any opening blocked; keep openings free of dust, lint, hair, and anything that may reduce air flow.
- Check the work area before each use. Remove all objects such as rocks, broken glass, nails, wire, or stones as these can be thrown.
- Use only identical manufacturer's replacement parts and accessories. Use of any other parts may create a hazard or cause product damage.
- Do not use or charge battery and tool in damp or wet conditions. Following this rule will reduce the risk of electric shock.
- For household use only.
- Battery tools do not have to be plugged into an electrical outlet; therefore, they are always in operating condition. Always disconnect or remove battery and be aware of possible hazards when not using your battery tool or when changing accessories. Following this rule will reduce the risk of electric shock, fire, or serious personal injury.
- Remove or disconnect battery before servicing, cleaning or removing material from this tool.

GENERAL SAFETY RULES

- Use only the specified OEM supplied batteries (WEP8301-2.5/4.0).
- Store idle appliances - When not in use; blower should be stored indoors in a dry, locked place out of the reach of children like garage or shed.
- Do not dispose of batteries in fire, as the cells can explode. Check with local codes for possible special disposal requirements.
- Do not open or mutilate the batteries. Released electrolyte is corrosive and may cause damage to the eyes or skin. It may be toxic if swallowed.
- Do not place battery tools or their batteries near fire or heat. This will reduce the risk of explosion and possibly injury
- Batteries can explode in the presence of a source of ignition, such as a pilot light. To reduce the risk of serious personal injury, never use any cordless product in the presence of open flame. An exploded battery can propel debris and chemicals. If exposed, flush with water immediately
- Do not crush, drop or damage battery pack. Do not use a battery pack or charger that has been dropped or received a sharp blow. A damaged battery is subject to explosion. Properly dispose of a dropped or damaged battery immediately
- Exercise care in handling batteries in order not to short the battery with conducting materials such as rings, bracelets, and keys. The battery or conductor may overheat and cause burns. Do not open or mutilate the batteries. Released electrolyte is corrosive and may cause damage to the eyes or skin. It may be toxic if swallowed
- For best results, your battery tool should be charged in a location where the temperature is more than 50°F but less than 100°F to reduce the risk of serious personal injury, do not store outside or in vehicles.
- Under extreme usage or temperature conditions, battery leakage may occur. If liquid comes in contact with your skin, wash immediately with soap and water, then neutralize with lemon juice or vinegar. If liquid gets into your eyes, flush them with clean water for at least 10 minutes then seek immediate medical attention. Following this rule will reduce the risk of serious personal injury
- If the power supply cord is damaged, it must be replaced only by the manufacturer
- Do not point the blower nozzle in the direction of people, pets or animals otherwise you will void any warranty offered.
- Never run the unit without the proper equipment attached. Always ensure the blower tube is installed otherwise you will void any warranty offered.
- When not in use, blower should be stored indoors in a dry, locked up place-out of the reach of children otherwise you will void any warranty offered.
- Maintain tool with care. Keep fan area clean for best and safest performance. Follow instructions for proper maintenance. Do not attempt to clear clogs from tool without first removing the battery
- To reduce the risk of electrical shock, do not expose to rain, do not use on wet surfaces. Store indoors otherwise you will void any warranty offered.
- Do not handle the charger, including the charger plug and terminals, with wet hands always use gloves.
- Use only the charger supplied by the manufacturer to recharge the battery.
- Do not charge the battery outdoor always in a dry warm environment otherwise you will void any warranty offered.
- Do not use around flammable or combustible liquids, such as gasoline otherwise you will void any warranty offered.

WARNING

Child safety:

Tragic accidents can occur if the operator is not aware of the presence of children.

Keep children out of the working area and under the watchful care of a responsible adult.

Do not allow children under the age of 16 to operate this blower Children who are 16 years of age and older must read and understand the operating instructions and safety rules in this manual and must be trained and supervised by a parent.

Stay alert, and turn the blower off if a child or any other person enters the working area.

Use extreme care when approaching blind corners, doorways, shrubs, trees, or other objects that may obscure your view of a child who may run into the path of the blower especially in Turbo mode.

**WARNING (PROPOSITION 65)**

Some dust created by power sanding, sawing, grinding, drilling, and other construction activities contains chemicals known to cause cancer, birth defects or other reproductive harm. Some examples of these chemicals are:

Lead from lead-based paints

Crystalline silica from bricks and cement and other masonry products, and arsenic and chromium from chemically treated lumber.











Your risk of exposure to these chemicals varies depending on how often you do this type of work. To reduce your exposure to these chemicals, work in a well-ventilated area, and work with approved safety equipment such as dust masks that are specially designed to filter out microscopic Particles.

EN

SYMBOLS

SYMBOLS

Some of the following symbols may be used on this product. Please study them and learn their meaning. Proper interpretation of these symbols will allow you to safely operate the product..

SYMBOL	MEANING
V	Voltage
A	Amps
Hz	Hertz
W	Watts
Min	Minutes
~	Alternating Current
— — —	Direct Current
	No Load Speed. Rotational speed, at no load
/Min	Per Minute. Revolutions, strokes, surface speed, orbits etc., per minute
	Wet Conditions Alert. Do not expose to rain or use in damp locations
	Read The Operator's Manual. To reduce the risk of injury user must read and understand operator's manual before using this product.
	Eye and Hearing Protection. Always wear eye protection with side shields marked to comply with ANSI 287 .1 along with hearing protection when operating this equipment.
	Safety Alert. Precautions that involve your safety.
	Long Hair. Failure to keep long hair away from the air inlet could result in personal injury.
	Loose Clothing. Failure to keep loose clothing from being drawn into air intake could result in personal injury.
	Keep Bystanders Away. Keep all bystanders at least 50 ft. away.
	Blower Tubes. Do not operate without tubes in place.
	Impeller Blades. Rotating impeller blades can cause severe injury.
	Class II Construction. Double-insulated construction.

The following signal words and meanings are intended to explain the levels of risk associated with this product.

 **DANGER**

DANGER indicates a hazardous situation which, if not avoided, will result in death or serious injury.

 **WARNING**

WARNING indicates a hazardous situation which, if not avoided, could result in death or serious injury.

 **CAUTION**

CAUTION indicates a hazardous situation which, if not avoided, could result in minor or moderate injury.

CAUTION

(Without Safety Alert Symbol) Indicates a situation that may result in property damage.

SERVICE

Servicing requires extreme care and knowledge and should be performed only by a qualified service technician. For service we suggest you return the product to your nearest AUTHORIZED SERVICE CENTER for repair. When servicing or repair, use only identical OEM replacement parts otherwise you will void any warranty offered.

 **WARNING**

To avoid serious personal injury, do not attempt to use this product until you have read this Owner's Manual thoroughly and understand it completely. If you do not understand the warnings and instructions in this Owner's Manual, do not use this product. The operation of any power tool can result in foreign object being thrown into your eyes, which can result in severe eye damage. Before operating a power tool, always wear safety goggles, safety glasses with side shields, ear protection and (or) a fully face shield when needed. We recommend a Wide Vision Safety Mask for use over eyeglasses or standard safety glasses with side shields. Always use eye protection that is marked to comply with ANSI 287.1 as well as suitable ear protection.

 **WARNING**

The operation of any power tool can result in foreign object being thrown into your eyes, which can result in severe eye damage. Before beginning power tool operation, always wear safety goggles or safety glasses with side shields and, when needed, a full face shield. We recommend Wide Vision Safety Mask for use over eyeglasses or standard safety glasses with side shields. Always use eye protection which is marked to comply ANSI 287.1 as well as suitable ear protection.

EN

KNOW YOUR BLOWER

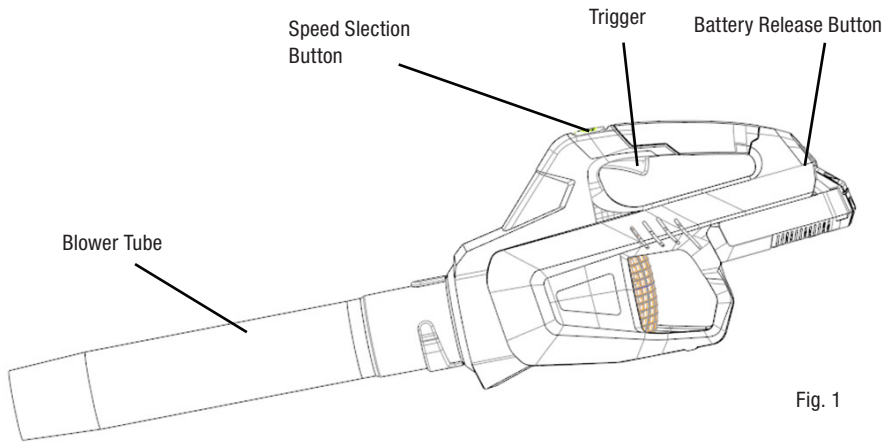

Fig. 1

Know your blower (see Figure 1)

The safe use of this product requires an understanding of the information on the product and in this operator's manual as well as a knowledge of the project you are attempting. Before use of this product familiarize yourself with all operating features and safety rules.

Trigger

Starts/stops the flow of air through the blower

Speed slection button

Increases or reduces the air velocity of the blower from 300-350-400 CFM

Battery release button

Releases the battery pack from the blower

Blower tube

The blower tube can be easily installed on the blower without any additional tools.

ASSEMBLY INSTRUCTION

⚠ WARNING

If any parts are damaged or missing, do not operate this product until the parts are replaced. Use of this product with damaged or missing parts could result in serious personal injury.

⚠ WARNING

Do not attempt to modify this product or create accessories not recommended for use with this blower. Any such alteration or modification is misuse and could result in a hazardous condition leading to possible serious personal injury otherwise you will void any warranty offered.

Unpacking

Carefully remove the product and any accessories from the box. Make sure that all items listed in the packing list are included.

⚠ WARNING

Do not use this product if any parts on the packing list are already assembled to your product when you unpack it. Parts on this list are not assembled to the product by the manufacturer and require customer installation. Use of a product that may have been improperly assembled could result in serious personal injury.

- Inspect the tool carefully to make sure no breakage or damage occurred during shipping.
- Do not discard the packing material until you have carefully inspected and satisfactorily operated the tool
- If any parts are damaged or missing, please return the product to the place of purchase..

ASSEMBLING THE BLOWER TUBE**⚠ WARNING**

To prevent accidental starting that could cause serious personal injury, always remove the battery pack from the tool when assembling parts.

1. Align either of the grooves the tube with the tabs on blower housing. Push the tube onto the blower housing until the tab engages the grooves (Fig. 2)
2. Pull out the tube from the tool lock position (Fig. 3)

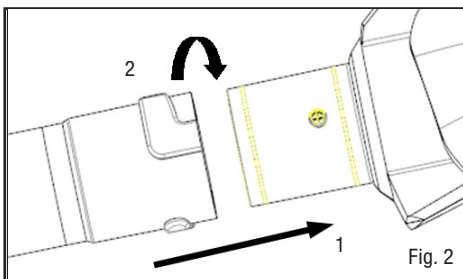

Fig. 2

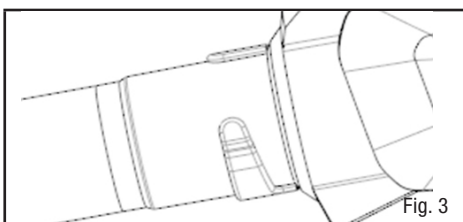

Fig. 3

OPERATION**⚠ WARNING**

Do not allow familiarity with this product to make you careless. Remember that a careless fraction or distraction of a second is sufficient to inflict serious injury on yourself or others.

⚠ WARNING

Always wear eye protection with side shields marked to comply with ANSI 287.1, along with hearing protection.

Failure to do so could result in objects being thrown into your eyes and other possible serious injuries

⚠ WARNING

Do not use any attachments or accessories not recommended by the manufacturer of this product. The use of attachments or accessories not recommended can result in serious personal injury.

Before each use, inspect the entire product for damaged, missing, or loose parts, such as screws, nuts, bolts, caps, etc. Tighten securely all fasteners and caps and do not operate this product until all missing or damaged parts are replaced.

ASSEMBLING THE BLOWER TUBE

You may use this product for the purposes listed below:

Clearing hard surfaces such as driveways and walkways.

Keeping decks and driveways free from leaves and pine needles.

TO INSTALL/REMOVE BATTERY PACK(Fig.4)

- Align the ribs of the battery pack with the mounting slots in the blower's battery port.
- insert the battery into the battery opening until the battery release button locks into place.

BATTERY CHARGER

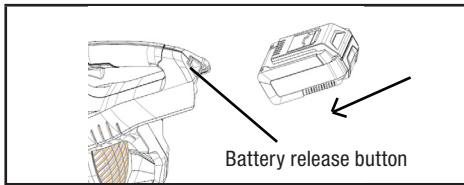

TO REMOVE:

- Press the battery release button on the blower, this will cause the battery to slightly protrude out of the tool.
- Grasp the blower firmly and pull the battery out of the handle

WARNING

Always take care of your feet, children, or pets around you when pressing the battery release button. Serious injury could result if the battery pack falls, NEVER remove the battery pack when in a high location

WARNING

ALWAYS CHARGE BEFORE FIRST USE.

Fig. 4

Always remove battery pack from the product when you are assembling parts, making adjustments, cleaning, or when not in use. Removing battery pack will prevent accidental starting that could cause serious personal injury

STARTING/STOPPING THE BLOWER (Fig.5)

- Ensure that the battery is installed in the blower correctly.
- To start the blower, turn the speed button located on the blower.
- Squeeze the trigger to start the blower.
- Release the trigger to stop.

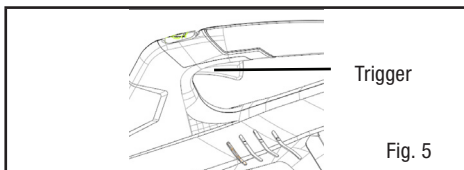

Fig. 5

ADJUSTING THE AIR VELOCITY (Fig.6)

- Turn the Speed Selection Button to increase the air velocity to the desired.
- **Note: The current speed setting will remain even if the unit is turned off.**

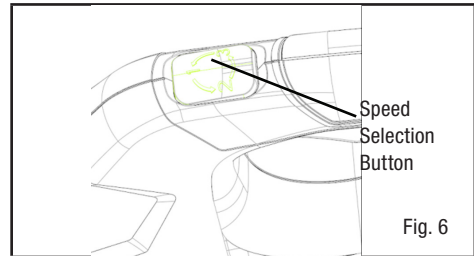

Fig. 6

OPERATING THE BLOWER

- To keep from scattering debris, blow around the outer edges of a debris pile. Never blow directly into the center of a pile
- To reduce sound levels, limit the number of pieces of equipment used at any one time.
- Use rakes and brooms to loosen debris before blowing. In dusty conditions, slightly dampen surfaces when water is available
- Conserve water by using power blowers instead of hoses for many lawn and garden applications, including areas such as gutters, screens, patios, grills, porches, and gardens.
- Watch out for children, pets, open windows, or freshly washed cars, and blow debris safely away.
- After using blowers or other equipment, clean up. Dispose of debris properly.

BATTERY CHARGER

SPECIFICATIONS

Charger: WEP8370BC

Input: 120-240VAC, 50/60Hz

Output: 42VDC. Max.2.2A

Weight: 1.2 lbs (0.55kg)

! WARNING

The battery is not shipped/transported fully charged. Fully charge the battery before first use to ensure that maximum run time can be achieved. This lithium-ion battery will not develop a memory and may be charged at any time.

CHARGING PROCEDURE

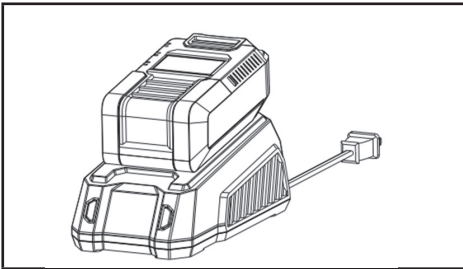

	LED STATUS	DESCRIPTION
	Blinking Green	Charging
	Solid Green	Fully charged
	Solid Red	Stand by
	Blinking Red (fast)	Battery too hot
	Blinking Red (slow)	Charging fault

Low voltage charging:

If the battery has been stored with little to no charge for a long period of time, the charger will go into recovery mode, which will take more time to fully charge the battery. This will enhance the life of the battery. Once it is fully charged, the next charge will return to standard charging.

A fully discharged battery pack will require the allotted time as stated in the battery manual. Plug the charger into an AC power outlet.

Insert the battery -into the charger.

This is a diagnostic charger. The Charger LED Lights will illuminate in specific order to communicate the current battery status.

False defect note:

When the battery is inserted into the charger and the status LED blinks RED, remove the battery from the charger for 1 minute, then reinsert. If the status LED

blinks GREEN, then the battery is properly charging. If the status LED is still blinking RED, remove the battery and unplug the charger for 1 minute. After 1 minute, plug in the charger and reinsert the battery. If the status LED blinks GREEN, then the battery is properly charging. If the status LED is still blinking RED, the battery is defective and needs to be replaced

CHECKING THE CHARGE

If the battery pack does not charge properly:

Check the current at the power outlet with another tool. Make sure that the outlet is not turned off.

Check that the charger contacts have not been shorted by debris or foreign material.

If the air temperature is above 104°F or below 45°F, move the charger and battery pack to a room temperature location and allow to warm up slowly.

! WARNING

If the battery is inserted into the charger when warm or hot, the **CHARGING LED** indicator light on the charger may switch on and illuminate **RED**. If this occurs allow the battery to cool inside of the charger for up to 30 minutes. Charging should automatically start once battery has cooled

CHARGER MOUNTING

- This charger can be installed hanging on a wall using two #8 screws (not included).
- Locate the placement for the charger to be wall mounted.
- If fastening to wood studs use 2 wood screws (not included).
- Drill two holes on center 5.5 in. apart ensuring that they are vertically aligned.
- If fastening to drywall use wall anchors (not included) and screws to secure the charger to the wall.

Note: If the battery and the charger won't be used for a long time, remove the battery from the charger and pull out the AC power plug

EN

MAINTENANCE

WARNING

In order to avoid personal injury and the risk of fire and electric shock, remove the battery before adjusting, inspecting, cleaning the battery.

Cleaning

Remove the battery pack.

- Brush or blow dust and debris out of the air vents using compressed air or a vacuum. Keep the air vents free of obstructions, sawdust, and wood chips. Do not spray, wash, or immerse the air vents in water.
- Wipe off the housing and the plastic components using a moist, soft cloth. Do not use strong solvents or detergents on the plastic housing or plastic components. Certain household cleaners may cause damage, and may cause a shock hazard.

Battery Pack

- Store the battery pack fully charged
- Once the light on the charger turns solid green, remove the battery from the charger and disconnect the charger from the outlet.
- Do not store the battery pack on the tool.
- After charging, the battery pack may be stored in the charger, as long as the charger is not plugged in.

Charger Maintenance

Keep the charger clean and clear of debris. Do not allow foreign material to get into the recessed cavity or onto the contacts. Wipe the charger clean with a dry, soft cloth. Do not use solvents or water, and do not place the charger in wet conditions.

Unplug the charger when there is no battery pack in it.

Fully charge the batteries before placing them in storage.

Store the charger at normal room temperature. Do not store it in excessive heat. Do not use the charger in direct sunlight. Recharge at room temperature between 45° F and 104° F (7° C and 40° C). If the battery pack is hot, allow it to cool down inside of the charger. The battery will begin charging once it has returned to room temperature.

ENVIRONMENTALLY SAFE BATTERY DISPOSAL

WARNING

The following toxic and corrosive materials are in the batteries used in this blower.

Battery pack: Lithium-Ion, a toxic material.

WARNING

All toxic materials must be disposed of in a specified manner to prevent contamination of the environment. Before disposing of damaged or worn out Lithium-Ion battery packs, contact your local waste disposal agency, or the local Environmental Protection Agency for information and specific instructions. Take the batteries to a local recycling and/or disposal center, certified for lithium-ion disposal

WARNING

If the battery pack cracks or breaks, with or without leaks, do not recharge it and do not use. Dispose of it and replace with a new battery pack.

DO NOT ATTEMPT TO REPAIR IT!

To avoid injury and risk of fire, explosion, or electric shock, and to avoid damage to the environment:

-Cover the battery's terminals with heavy-duty adhesive tape

-**DO NOT** attempt to remove or destroy any of the battery pack components.

-**DO NOT** attempt to open the battery pack.

-If a leak develops, the released electrolytes are corrosive and toxic. **DO NOT** get the solution in the eyes or on skin, and do not swallow it.

-**DO NOT** place these batteries in your regular household trash.

-**DO NOT** incinerate.

-**DO NOT** place them where they will become part of any waste landfill or municipal solid waste stream.

Take them to a certified recycling or disposal center.

TROUBLESHOOTING

PROBLEM	POSSIBLE CAUSE	SOLUTION
Motor fails to start when switch trigger is depressed.	Battery is not secure.	To secure the battery pack, make sure the latches on the top of the battery pack snap into place.
	Battery is not charged.	Charge the battery pack according to the instructions included with your model.
	Defective power switch.	Have the power switch replaced by an authorized service center.
The unit will start, but air will not flow through the tube	Blocked tube	Clear the blockage
Motor fails to start	Motor controller fault, or over temperature, or low battery, or over load, etc.	<ol style="list-style-type: none"> 1. Release the trigger and restart the machine after 3-5s; or 2. Stop the operation and cool the tool and battery; or 3. Charge the battery

EN

EXPLODED VIEW

EXPLODED VIEW

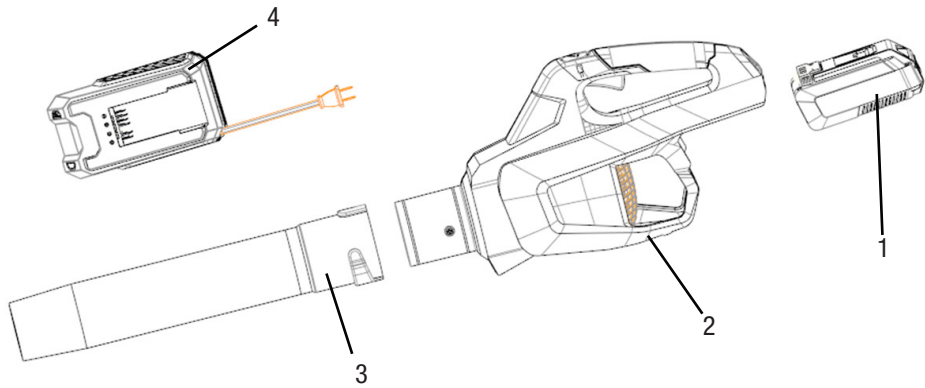

PARTS LIST

Item #	Part #	Description	QTY
1	2830110001	40V Battery pack	1
2	2813010001	Blower Assemble	1
3	2813030008	Blower Tube	1
4	2837010003	40V Charger	1

WARRANTY PAGE

Returns

We offer a no quibble 30 day money back guarantee for all goods shipped correctly that are not required. The buyer will be responsible for the return postage and packing charges and any original shipping charges are non refundable. Goods should be returned in a condition suitable for resale and where possible should be returned in their original packaging.

Goods which are manufactured specifically for an order and shipped correctly are not returnable.

If the wrong item is received it is the responsibility of the buyer to notify us in writing within 7 days of receipt. Arrangements will then be made for the incorrect item to be collected and a replacement item to be dispatched

Warranty

Warranty Qualifications

We at Warrior understand the importance of warranty for service & repair, we offer a standard 3 Year (Tools Only) & 1 year (Battery Only) warranty without the need for registering your purchase.

Please view the limitations below and read the full T&C's about the warranty offered on a particular product.

All we require is the either a copy of the original proof of purchase or an invoice supplied from retailer at the time of purchase to enable the claim to be raised. Please keep your proof of purchase safe for the duration of your terms, in the unfortunate event you need our technical support we will ask for this to be provided on each claim, NO proof of purchase any warranty claim will be delayed or rejected.

Transportation charges on any product or part(s) submitted for repair or replacement under this warranty are the sole responsibility of the purchaser. This warranty only applies to the original purchaser and is not transferable.

Do Not Return the Unit to the Place of Purchase

Contact Technical Support and we will troubleshoot any issue via phone or e-mail. If the problem or issue is not resolved by this method, we will, at its option, authorise an evaluation, repair or replacement of the defective product, part(s) or component at our own Service Centre workshop. If and when an product has to be replaced in most cases it will be on a like for like basis not old for new. We will provide you with a case number for warranty service and this can be monitored through your login account. Please keep it for future reference. Repairs or replacements without prior authorization, or at an unauthorized repair facility, will not be covered by this warranty. We do have warranty exclusions for customers outside the United Kingdom please see our full T&C's.

Warranty Exclusions

THIS WARRANTY DOES NOT COVER THE FOLLOWING:

NORMAL WEAR

Your product needs periodic parts and service to perform well. This warranty does not cover repair when normal use has exhausted the life of a part or the equipment as a whole.

INSTALLATION, USE AND MAINTENANCE

This warranty will be voided and (or) not apply to parts or labour if your product is deemed to have been misused, neglected, involved in an accident, abused, overloaded beyond the limits, modified, installed improperly or connected incorrectly to any electrical component or system for battery charging. Normal period maintenance is not covered by this warranty.

Other Exclusions

This warranty excludes:

- cosmetic defects such as paint, decals, stickers or accessory tools
- service parts including blades, string, chains, bars or bags
- any electrical component other than main control unit like fuses, connectors, dials, knobs or levers.
- failures due to acts of God and other force majeure events beyond the manufacturer's control
- problems caused by parts that are not original
- alteration or modification(s) made by any party other than the manufacturer
- any third party electrical equipment
- All batteries supplied Over 1 Year Old.

Limits of Implied Warranty and Consequential Damage

BPE Holdings (Warrior Eco Power Equipment) disclaims any obligation to cover any loss of time, use of this product, freight, or any incidental or consequential claim costs by anyone using this product.

THIS WARRANTY IS IN LIEU OF ALL OTHER WARRANTIES, EXPRESS OR IMPLIED, INCLUDING WARRANTIES OF MERCHANTABILITY OR FITNESS FOR A PARTICULAR PURPOSE.

A unit provided as an exchange will be subject to the warranty of the original unit. The length of the warranty governing the exchanged unit will remain calculated by reference to the purchase date of the original unit. This warranty gives you certain legal rights which may change from country to country. Your country may also have other rights you may be entitled to that are not listed within this warranty.

WARRIOR[®]
ECO POWER EQUIPMENT

BETRIEBSANLEITUNG
MODELL #WEP8130LB
KABELLOSES LITHIUM-IONEN-GEBLÄSE



KABELLOSES LITHIUM-IONEN-GEBLÄSE

BEWAHREN SIE DIESE ANLEITUNG AUF. Dieses Handbuch enthält wichtige Sicherheitsmaßnahmen, die vor der Inbetriebnahme des Produkts gelesen und verstanden werden sollten. Die Nichtbeachtung kann schwere Verletzungen zur Folge haben. Dieses Handbuch sollte beim Produkt aufbewahrt werden.

Die technischen Daten, Beschreibungen und Abbildungen in diesem Handbuch sind so genau, wie sie zum Zeitpunkt der Veröffentlichung bekannt waren, können aber ohne vorherige Ankündigung geändert werden.

REV 20211221

PRODUKTSPEZIFIKATIONEN

KABELLOSES BÜRSTENLOSES GEBLÄSE	
Typ	schnurlos, akkubetrieben
Motor	40V
Luftvolumen	350CFM
Luftgeschwindigkeit (max.)	100MPH
Gewicht (ohne Akku)	5lbs
Gewicht (mit 2,5 Ah Akku)	8lbs
Akku-Pack	WEP8301-2.5
Ladegerät	WEP8370BC

DE

ALLGEMEINE SICHERHEITSGESAMTREGELN



WARNUNG

Lesen und verstehen Sie alle Anweisungen, bevor Sie dieses Produkt verwenden. Nichtbeachtung aller Regeln Die unten aufgeführten Anweisungen können zu Stromschlägen, Bränden und/oder schweren Personenschäden führen.

- Betreiben Sie Elektrowerkzeuge nicht in explosionsgefährdeten Bereichen, z. B. bei Vorliegen von brennbaren Flüssigkeiten, Gasen oder Staub. Elektrowerkzeuge erzeugen Funken, die Staub oder Dämpfe entzünden können.
- Erlauben Sie Kindern oder nicht geschulten Personen nicht, dieses Gerät zu benutzen.
- Setzen Sie Elektrowerkzeuge weder Regen noch Nässe aus. Wasser, das in ein Elektrowerkzeug eindringt, erhöht das Risiko eines Stromschlags.
- Stecker oder Werkzeug nicht mit nassen Händen verwenden.
- Erlauben Sie Kindern niemals, das Gerät zu bedienen. Erlauben Sie Erwachsenen niemals, das Gerät ohne ordnungsgemäße Anweisungen zu bedienen.
- Tragen Sie immer eine Schutzbrille mit Seitenschutz, die ANSI Z87.1 entspricht. Brillen für den täglichen Gebrauch haben nur schlagfeste Gläser. Sie sind KEINE Schutzbrille. Das Befolgen dieser Regel verringert das Risiko von Augenverletzungen. Verwenden Sie eine Gesichtsmaske, wenn der Vorgang staubig ist.
- Tragen Sie beim Betrieb dieses Produkts einen Augenschutz. Sichern Sie lange Haare über der Schulterhöhe, um ein Festsitzen in beweglichen Teilen zu verhindern.
- Bei der Reinigung von Treppen ist besondere Vorsicht geboten.
- Keinem Regen aussetzen, drinnen lagern.
- Nicht bei schlechten Lichtverhältnissen arbeiten.
- Halten Sie alle Körperteile von beweglichen Teilen fern.
- Halten Sie Haare, lose Kleidung, Finger und alle Körperteile von Öffnungen und beweglichen Teilen fern.
- Tragen Sie eine schwere, lange Hose, Stiefel und Handschuhe. Vermeiden Sie lose Kleidungsstücke und Schmuck, die sich in beweglichen Teilen der Maschine oder ihres Motors verfangen könnten.
- Werkzeug nicht mit Gewalt erzwingen. Verwenden Sie das richtige Tool für Ihre Anwendung. Das richtige Werkzeug erledigt die Arbeit besser und sicherer mit der Geschwindigkeit, für die es entwickelt wurde.
- Bedienen Sie das Gerät nicht barfuß oder wenn Sie Sandalen oder ähnliches leichtes Schuhwerk tragen. Tragen Sie Sicherheitsschuhe, die Ihre Füße schützen und Ihren Stand auf rutschigen Oberflächen verbessern.
- Bewahren Sie einen festen Stand und das Gleichgewicht. Übernehmen Sie sich nicht. Selbstüberschätzung kann zu einem Verlust des Gleichgewichts führen.
- Erlauben Sie nicht, dass das Gerät als Spielzeug verwendet wird. Bei der Verwendung durch Kinder oder in der Nähe von Kindern ist besondere Aufmerksamkeit erforderlich.
- Verwenden Sie kein Werkzeug, wenn ein Schalter es nicht ein- oder ausschaltet. Jedes Werkzeug, das nicht mit dem Schalter gesteuert werden kann, ist gefährlich und muss repariert werden.
- Halten Sie alle Umstehenden, Kinder und Haustiere mindestens 50 Fuß entfernt.
- Betreiben Sie dieses Gerät nicht, wenn Sie müde oder krank sind oder unter dem Einfluss von Alkohol, Drogen oder Medikamenten stehen.
- Nicht bei schlechten Lichtverhältnissen arbeiten.
- Halten Sie alle Körperteile von beweglichen Teilen und allen heißen Oberflächen des Geräts fern.
- Keine Gegenstände in Öffnungen stecken. Nicht mit blockierter Öffnung verwenden; Halten Sie Öffnungen frei von Staub, Fusseln, Haaren und allem, was den Luftstrom beeinträchtigen könnte.
- Prüfen Sie vor jedem Gebrauch den Arbeitsbereich. Entfernen Sie alle Gegenstände wie Steine, Glasscherben, Nägel, Draht oder Schnur, die in die Maschine geworfen werden oder sich verfangen können.
- Verwenden Sie nur identische Ersatzteile und Zubehör des Herstellers. Die Verwendung anderer Teile kann eine Gefahr darstellen oder Produktschäden verursachen.

- Laden Sie das Akkugerät nicht bei Regen, feuchtem oder nassem Ort auf. Das Befolgen dieser Regel verringert das Risiko eines Stromschlags.
- Nur für den Hausgebrauch.
- Akkuwerkzeuge müssen nicht an eine Steckdose angeschlossen werden und sind daher immer im Betriebszustand. Achten Sie auf mögliche Gefahren, wenn Sie Ihr Akkuwerkzeug nicht verwenden oder Zubehör wechseln. Das Befolgen dieser Regel verringert das Risiko eines Stromschlags, eines Brandes oder schwerer Personenschäden.
- Entfernen oder trennen Sie den Akku, bevor Sie das Gartengerät warten, reinigen oder entfernen.
- Verwenden Sie nur die angegebenen Akkus (Modellnummer BP8302)
- Geräte im Leerlauf lagern - Bei Nichtgebrauch sollte das Gebläse in Innenräumen an einem trockenen, verschlossenen Ort außerhalb der Reichweite von Kindern aufbewahrt werden.
- Entsorgen Sie keine Akkus im Feuer, da die Zellen explodieren können. Erkundigen Sie sich bei den örtlichen Vorwahlen nach möglichen besonderen Entsorgungsanforderungen.
- Öffnen oder verstümmeln Sie die Akkus nicht. Der freigesetzte Elektrolyt ist ätzend und kann Augen- oder Hautschäden verursachen. Er kann giftig sein, wenn er verschluckt wird.
- Stellen Sie Akkuwerkzeuge oder deren Akkus nicht in der Nähe von Feuer oder Hitze auf. Dadurch wird das Explosions- und eventuelle Verletzungsrisiko reduziert
- Akkus können bei Vorhandensein einer Zündquelle wie z.B. einer Zündlampe explodieren. Verwenden Sie niemals ein schnurloses Produkt bei offener Flamme, um das Risiko schwerer Personenschäden zu verringern. Ein explodierter Akku kann Schmutz und Chemikalien antreiben. Falls exponiert, sofort mit Wasser spülen
- Akkupack nicht zerdrücken, fallen lassen oder beschädigen. Verwenden Sie kein Akkupack oder Ladegerät, das heruntergefallen ist oder einen starken Schlag erlitten hat. Ein beschädigter Akku ist explosionsgefährdet. Entsorgen Sie einen heruntergefallenen oder beschädigten Akku sofort ordnungsgemäß
- Achten Sie beim Umgang mit Akkus darauf, die Akkus nicht mit leitenden Materialien wie Ringen, Armbändern und Schlüsseln kurzzuschließen. Der Akku oder der Leiter kann Hitze erzeugen und Verbrennungen verursachen. Öffnen oder verstümmeln Sie die Akkus nicht. Der freigesetzte Elektrolyt ist ätzend und kann Augen- oder Hautschäden verursachen. Beim Verschlucken kann er giftig sein
- Um die besten Ergebnisse zu erzielen, kann Ihr Akkuwerkzeug an einem Ort aufgeladen werden, an dem die Temperatur mehr als 50° F, aber weniger als 100 °F beträgt, um das Risiko schwerer Personenschäden zu verringern. Lagern Sie es nicht im Freien oder in Fahrzeugen.
- Unter extremen Nutzungs- oder Temperaturbedingungen kann es zu einem Auslaufen des Akkus kommen. Wenn Flüssigkeit mit Ihrer Haut in Kontakt kommt, sofort mit Wasser und Seife waschen und anschließend mit Zitronensaft oder Essig neutralisieren. Wenn Flüssigkeit in Ihre Augen gelangt, spülen Sie diese mit sauberem Wasser mindestens 10 Minuten lang aus und suchen Sie anschließend sofort einen Arzt auf. Die Befolgung dieser Regel verringert das Risiko schwerer Personenschäden
- Wenn das Netzteil beschädigt ist, darf es nur durch den Hersteller oder durch ein autorisiertes Servicecenter zur Vermeidung von Risiken ersetzt werden.
- Richten Sie die Gebläsedüse nicht in Richtung von Personen oder Haustieren.
- Betreiben Sie das Gerät niemals ohne die richtige Ausrüstung. Stellen Sie immer sicher, dass das Gebläserohr installiert ist.
- Bei Nichtgebrauch sollte das Gebläse in Innenräumen an einem trockenen, verschlossenen Ort außerhalb der Reichweite von Kindern aufbewahrt werden.
- Pflegen Sie das Werkzeug sorgfältig. Halten Sie den Lüfterbereich sauber für die beste und sicherste Leistung. Folgen Sie den Anweisungen für die ordnungsgemäße Wartung. Versuchen Sie nicht, Verstopfungen vom Werkzeug zu entfernen, ohne vorher den Akku zu entfernen.
- Nicht Regen aussetzen und nicht auf nassen Oberflächen verwenden, um das Risiko eines Stromschlags zu verringern. Drinnen lagern.
- Behandeln Sie das Ladegerät, einschließlich Stecker und Klemmen des Ladegeräts, nicht mit nassen Händen.



ALLGEMEINE SICHERHEITSGESETZE

- Verwenden Sie nur das vom Hersteller gelieferte Ladegerät, um den Akku neu zu laden.
- Laden Sie den Akku nicht im Freien auf.
- Nicht in der Nähe von brennbaren oder explosiven Flüssigkeiten wie Benzin verwenden.
- Bewahren Sie diese Anleitung auf. Ziehen Sie sie häufig hinzu und verwenden Sie sie, um andere anzuweisen, die dieses Elektrowerkzeug verwenden können. Wenn Sie jemandem dieses Elektrowerkzeug leihen, so leihen Sie ihm auch diese Anweisungen aus.



WARNUNG

SICHERHEIT VON KINDERN:

Es können tragische Unfälle auftreten, wenn dem Bediener die Anwesenheit von Kindern nicht bewusst ist.

Halten Sie Kinder aus dem Arbeitsbereich fern und werden von einem verantwortungsbewussten Erwachsenen betreut.

Erlauben Sie Kindern unter 14 Jahren nicht, dieses Gebläse zu bedienen. Kinder ab 14 Jahren müssen die Betriebsanweisungen und Sicherheitsregeln in diesem Handbuch lesen und verstehen und müssen von einem Elternteil geschult und unterrichtet werden

Bleiben Sie wachsam und schalten Sie das Gebläse aus, wenn ein Kind oder eine andere Person den Arbeitsbereich betritt.

Gehen Sie äußerst vorsichtig vor, wenn Sie sich toten Winkeln, Türen, Sträuchern, Bäumen oder anderen Gegenständen nähern, die Ihre Sicht auf ein Kind verdecken können, das möglicherweise in den Weg des Gebläses läuft.



WARNUNG (VORSCHLAG 65)

Staub, der durch Schleifen, Sägen, Schleifen, Bohren und andere Bautätigkeiten entsteht, enthält Chemikalien, von denen bekannt ist, dass sie Krebs, Geburtsschäden oder andere reproduktive Schäden verursachen. Einige Beispiele für diese Chemikalien sind:











Blei aus bleihaltigen Farben

Kristallines Siliciumdioxid aus Ziegeln und Zement und anderen Mauerwerksprodukten sowie Arsen und Chrom aus chemisch behandeltem Holz.

Ihr Risiko, diesen Chemikalien ausgesetzt zu werden, hängt davon ab, wie oft Sie diese Art von Arbeit ausführen. Um Ihre Exposition gegenüber diesen Chemikalien zu verringern, arbeiten Sie an einem gut belüfteten Ort und arbeiten Sie mit Geräten wie Staubmasken, die speziell dafür entwickelt wurden, mikroskopische Partikel herauszufiltern.

SYMBOLE

Einige der folgenden Symbole können bei diesem Produkt vorkommen. Bitte sehen Sie sich diese genau an und lernen Sie ihre Bedeutung. Durch die richtige Auslegung dieser Symbole können Sie das Produkt noch sicherer bedienen.

SYMBOL	MEANING
V	Volt
A	Ampere
Hz	Hertz
W	Watt
Min	Minuten
~	Wechselstrom
≡	Gleichstrom
	Keine Ladegeschwindigkeit. Rationale Geschwindigkeit ohne Last
/Min	Pro Minute. Umdrehungen, Hübe, Oberflächengeschwindigkeit, Umlaufbahnen usw. pro Minute
	Warnung wegen Feuchtigkeit. Nicht Regen aussetzen oder an feuchten Orten verwenden
	Lesen Sie das Bedienerhandbuch oder das Handbuch. Um das Verletzungsrisiko zu verringern, muss der Benutzer lesen und die Bedienungsanleitung verstehen, bevor Sie dieses Produkt verwenden.
	Augen- und Gehörschutz. Tragen Sie immer einen Augenschutz mit Seitenschutz in Übereinstimmung mit ANSI 287.1, zusammen mit Gehörschutz beim Betrieb dieses Geräts gekennzeichnet ist.
	Sicherheitswarnsymbol. Vorsichtsmaßnahmen, die Ihre Sicherheit betreffen.
	Langes Haar. Nichtbeachtung des Fernhaltens von langem Haar vom Lufteinlass könnte zu Personenschäden führen..
	Lockere Kleidung. Wenn Sie nicht sicherstellen, dass lockere Kleidung in einen Lufteinlass gezogen wird, kann dies zu Personenschäden führen.
	Halten Sie Umstehende fern. Halten Sie alle Umstehenden mindestens 50 ft entfernt.
	Gebläserohre. Arbeiten Sie nicht ohne angebrachte Schläuche.
	Lauftradschaufeln. Rotierende Lauftradschaufeln können zu Verletzungen führen. .
	Bauweise Klasse II. Doppelt isolierte Bauweise.

DE

ALLGEMEINE SICHERHEITSGEDELN

Die folgenden Signalwörter und Bedeutungen sollen das mit diesem Produkt verbundene Risikoniveau erklären.

GEFAHR

Weist auf eine drohende gefährliche Situation hin, die, wenn sie nicht vermieden wird, zum Tod oder zu schweren Verletzungen führt.

WARNUNG

Weist auf eine möglicherweise gefährliche Situation hin, die, wenn sie nicht vermieden wird, zum Tod oder zu schweren Verletzungen führen kann.

VORSICHT

Weist auf eine möglicherweise gefährliche Situation hin, die, wenn sie nicht vermieden wird, zu leichten oder mittelschweren Verletzungen führen kann.

VORSICHT

(Ohne Sicherheitswarnsymbol) Weist auf eine Situation hin, die möglicherweise zu Sachschäden führen kann.

WARTUNG

Die Wartung erfordert äußerste Sorgfalt und Wissen und sollte nur von einem qualifizierten Servicetechniker durchgeführt werden. Für die Wartung empfehlen wir Ihnen, das Produkt zur Reparatur an das nächstgelegene AUTORISIERTE SERVICECENTER zurückzusenden. Verwenden Sie bei der Wartung nur identische Ersatzteile.

WARNUNG

Um schwere Personenschäden zu vermeiden, versuchen Sie nicht, dieses Produkt zu verwenden, bis Sie diese Bedienungsanleitung gründlich gelesen und vollständig verstanden haben. Verwenden Sie dieses Produkt nicht, wenn Sie die Warnungen und Anweisungen in dieser Bedienungsanleitung nicht verstehen.

Der Betrieb eines beliebigen Elektrowerkzeugs kann dazu führen, dass Fremdkörper in Ihre Augen geschleudert können, was zu schweren Augenschäden führen kann. Tragen Sie vor dem Betrieb eines Elektrowerkzeugs immer eine Schutzbrille, eine Schutzbrille mit Seitenschutz oder bei Bedarf einen Vollgesichtsschutz. Wir empfehlen eine Wide Vision Safety Maske zur Verwendung über einer Brille oder einer Standard-Schutzbrille mit Seitenschutz. Verwenden Sie immer einen Augenschutz, der gemäß ANSI 287.1 gekennzeichnet ist..

WARNUNG

Die Bedienung eines Elektrowerkzeugs kann dazu führen, dass Fremdkörper in Ihre Augen geschleudert werden.

Dies kann zu schweren Augenschäden führen. Tragen Sie vor Beginn des Elektrowerkzeugbetriebs immer eine Schutzbrille oder eine Schutzbrille mit Seitenschutz und bei Bedarf eine volle Gesichtsmaske. Wir empfehlen eine Wide Vision Safety Maske zur Verwendung über über einer Brille oder einer Standard- Schutzbrille mit Seitenschutz. Verwenden Sie immer einen Augenschutz, der so gekennzeichnet ist, dass er ANSI 287.1 erfüllt.

MONTAGEANLEITUNG



Abb 1

WISSENSWERTES ÜBER IHR GEBLÄSE (siehe Abbildung 1.)

Die sichere Verwendung dieses Produkts erfordert ein Verständnis der Informationen auf dem Produkt und in dieser Bedienungsanleitung sowie Kenntnisse des Projekts, das Sie vor der Verwendung dieses Produkts probieren, machen Sie sich mit allen Betriebsmerkmalen und Sicherheitsregeln vertraut.

AUSLÖSER

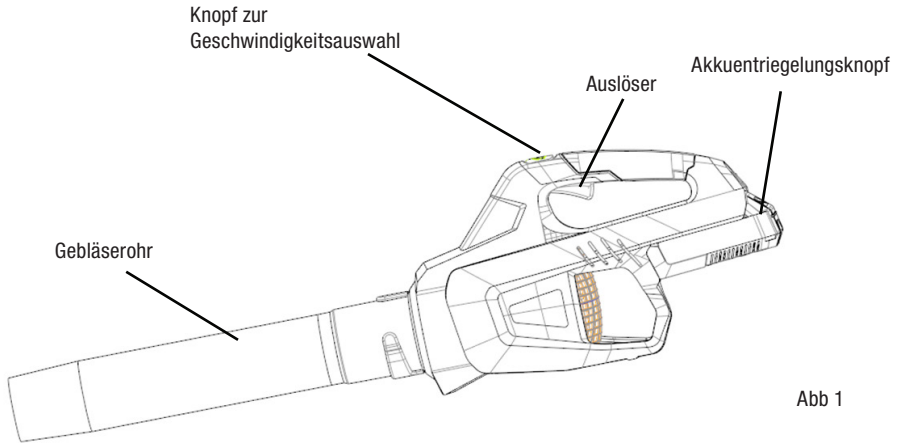
Startet/stoppt den Luftstrom durch das Gebläse.

KNOPF ZUR GESCHWINDIGKEITSAUSWAHL

Erhöht oder reduziert die Luftgeschwindigkeit des Gebläses von 300-350-400CFM.

AKKUMENTRIEGLUNGSKNOPF

Löst das Akkupack aus dem Gebläse

GEBLÄSEROHR

Das Gebläserohr kann leicht ohne zusätzliches Werkzeug am Gebläse installiert werden.

MONTAGEANLEITUNG

! WARNUNG

Wenn Teile beschädigt sind oder fehlen, dürfen Sie dieses Produkt erst nach Austausch dieser Teile verwenden. Die Verwendung dieses Produkts mit beschädigten oder fehlenden Teilen kann zu ernsthaften Personenschäden führen.

! WARNUNG

Versuchen Sie nicht, dieses Produkt zu modifizieren oder nicht empfohlenes Zubehör für die Verwendung mit diesem Gebläse zu entwickeln. Jede solche Änderung oder Modifikation stellt einen Missbrauch dar und kann zu einer gefährlichen Situation führen, die in schweren Personenschäden resultieren kann.

AUSPACKEN

Nehmen Sie das Produkt und jegliches Zubehör vorsichtig aus der Verpackung. Stellen Sie sicher, dass alle in der Packliste aufgeführten Artikel enthalten sind.

! WARNUNG

Verwenden Sie dieses Produkt nicht, wenn Teile auf der Packliste bereits beim Auspacken zu Ihrem Produkt zusammengebaut sind. Teile auf dieser Liste werden vom Hersteller nicht am Produkt montiert und erfordern eine Installation durch den Kunden. Die Verwendung eines Produkts, das möglicherweise nicht ordnungsgemäß zusammengebaut wurde, kann zu schweren Verletzungen führen.

- Überprüfen Sie das Werkzeug sorgfältig, um sicherzustellen, dass während des Transports keine Brüche oder Beschädigungen aufgetreten sind.

MONTAGEANLEITUNG

- Entsorgen Sie das Verpackungsmaterial nicht, bis Sie es sorgfältig geprüft und das Werkzeug zufriedenstellend verwendet haben.
- Wenn Teile beschädigt sind oder fehlen, senden Sie das Produkt bitte an den Einkaufsort zurück.

MONTAGE DES GEBLÄSEROHRS

WARNUNG

Nehmen Sie immer den Akku aus dem Werkzeug, wenn Sie Teile zusammenbauen, um ein versehentliches Einstellen zu vermeiden, das zu ernsthaften Personenschäden führen kann.

1. Stellen Sie eine der Nuten im das Röhrchen mit den Laschen auf dem Gebläsegehäuse ein. Rohr auf das Gebläsegehäuse schieben, bis die Lasche in den Vertiefungen einrastet Abb.2
2. Ziehen Sie das Rohr aus der Werkzeug-Verriegelungsposition heraus Abb.3

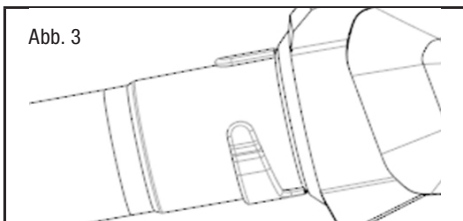
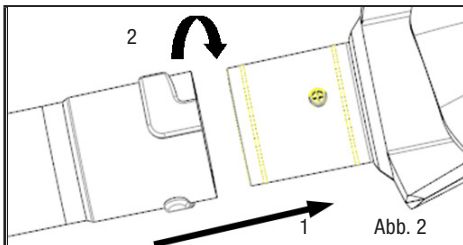

BETRIEB

WARNUNG

Werden Sie aufgrund Ihrer Vertrautheit mit dem Produkt nicht unvorsichtig. Denken Sie daran, dass ein unvorsichtiger Bruchteil einer Sekunde ausreicht, um schwere Verletzungen zu verursachen.

WARNUNG

Tragen Sie immer einen Augenschutz mit Seitenschutz in Übereinstimmung mit ANSI 287.1 zusammen mit einem Gehörschutz. Ein Nichtbefolgen kann dazu führen, dass Ihnen Gegenstände in die Augen geschleudert werden und weitere mögliche schwere Verletzungen auftreten.

WARNUNG

Verwenden Sie keine Aufsätze oder Zubehörteile, die vom Hersteller dieses Produkts nicht empfohlen werden. Die Verwendung von nicht empfohlenen Aufsätzen oder Zubehörteilen kann zu schweren Personenschäden führen.

Vor jedem Gebrauch das gesamte Produkt auf beschädigte, fehlende oder lose Teile wie Schrauben, Muttern, Bolzen, Kappen usw. überprüfen. Ziehen Sie alle Befestigungselemente und Kappen fest an und verwenden Sie dieses Produkt erst, wenn alle fehlenden oder beschädigten Teile ersetzt wurden.

ANWENDUNG

Sie können dieses Produkt für die unten aufgeführten Zwecke verwenden:

Räumung harter Oberflächen wie Einfahrten und Gehwege.

Freihalten von Decks und Einfahrten von Blättern und Tannennadeln.

EIN-/AUSBAUEN DES AKKUPACKS (Abb. 4)

- Richten Sie die Rippen des Akkupacks an den Montageschlitzen im Akkufach des Gebläses aus.
- Legen Sie den Akku in die Akku-Öffnung ein, bis der Akkuentriegelungsknopf einrastet.

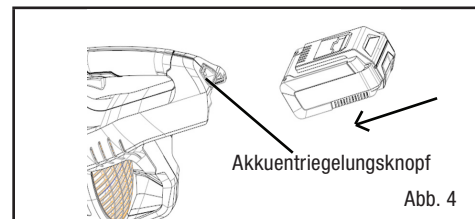

ENTFERNUNG:

- Drücken Sie den Akku oder den Entriegelungsknopf am Gebläse, damit der Akku leicht aus dem Werkzeug ragt.
- Fassen Sie das Gebläse fest an und ziehen Sie den Akku aus dem Griff.

! WARNUNG

Achten Sie immer auf Ihre Füße, Kinder oder Haustiere in Ihrer Nähe, wenn Sie den Akkuentriegelungsknopf drücken. Beim Herunterfallen des Akkupacks können schwere Verletzungen auftreten. Entfernen Sie das Akkupack niemals, wenn es sich in einer hohen Position befindet.

! WARNUNG

AUFLADEN VOR DEM ERSTEN GEBRAUCH. Entnehmen Sie das Akkupack stets aus dem Produkt, wenn Sie Teile zusammenbauen, Anpassungen vornehmen, reinigen oder wenn es nicht in Gebrauch ist. Das Entfernen des Akkupacks verhindert einen versehentlichen Start, der zu schweren Personenschäden führen könnte.

GEBLÄSE STARTEN/STOPPEN (Abb. 5)

- Stellen Sie sicher, dass der Akku im Gebläse eingesetzt ist
- Drehen Sie den Geschwindigkeitsknopf am Gebläse, um das Gebläse zu starten.
- Drücken Sie den Auslöser, um das Gebläse zu starten.
- Zum Anhalten den Auslöser loslassen.

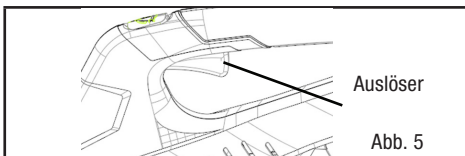

EINSTELLEN DER LUFTGESCHWINDIGKEIT (Abb. 6)

- Drehen Sie den Knopf zur Geschwindigkeitsauswahl, um die Luftgeschwindigkeit auf die gewünschte Einstellung zu erhöhen

- **Bitte beachten: Die aktuelle Geschwindigkeitseinstellung bleibt auch dann erhalten, wenn das Gerät ausgeschaltet ist.**



BETRIEB DES GEBLÄSES

- Blasen Sie um die Außenkanten eines Trümmerstapels herum, um Schmutz nicht zu verteilen. Niemals direkt in die Mitte oder auf einen Stapel blasen
- Um den Geräuschpegel zu reduzieren, begrenzen Sie die Anzahl der gleichzeitig verwendeten Geräte.
- Verwenden Sie vor dem Blasen Rechen und Besen, um Schmutz zu lösen. Bei staubigen Bedingungen Oberflächen leicht befeuchten, wenn Wasser verfügbar ist
- Sparen Sie Wasser durch die Verwendung von Gebläsen für viele Rasen- und Gartenanwendungen anstelle von Schläuchen, hierunter Bereiche wie Dachrinnen, Siebe, Terrassen, Grills, Veranden und Gärten.
- Achten Sie auf Kinder, Haustiere, offene Fenster oder frisch gewaschene Autos und blasen Sie Schmutz sicher weg.
- Nach dem Gebrauch von Gebläsen oder anderen Geräten aufräumen. Schmutz ordnungsgemäß entsorgen.

DE

AKKULADEGERÄT

SPEZIFIKATIONEN

Ladegerät : WEP8370BC
 Eingang: 120-240VAC, 50/60Hz
 Ausgang: 42VDC. Max.2.2A
 Gewicht: 1.2 lbs (0.55kg)

LADEVORGANG

HINWEIS: Der Akku wird nicht vollständig geladen geliefert. Es wird empfohlen, vor dem ersten Gebrauch vollständig aufzuladen, um sicherzustellen, dass die maximale Laufzeit erreicht werden kann. Dieser Lithium-Ionen-Akku entwickelt keinen Speicher und kann jederzeit aufgeladen werden.

INSTANDHALTUNG

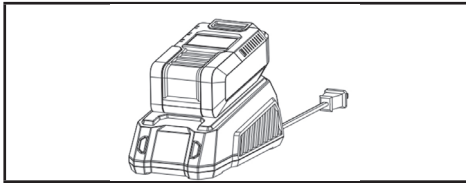

	LED STATUS	BESCHREIBUNG
	Grün blinkend	Ladevorgang
	Permanent grün	Vollständig aufgeladen
	Permanent rot	Standby
	Rot blinkend (schnell)	Akkupack oder Übertemperatur
	Rot blinkend (langsam)	Fehler beim Laden

Niederspannungsladung:

Wenn der Akku über einen längeren Zeitraum mit wenig bis gar keiner Ladung aufbewahrt wurde, wechselt das Ladegerät in den Wiederherstellungsmodus, wodurch es länger dauert, bis der Akku vollständig aufgeladen ist. Dies verlängert die Lebensdauer des Akkus. Sobald es vollständig aufgeladen ist, wird die nächste Ladung wieder standardmäßig durchgeführt.

Ein vollständig entladener Akku benötigt die im Akkuhandbuch angegebene Zeit. Stecken Sie das Ladegerät in eine Steckdose.

Legen Sie den Akku in das Ladegerät ein.

Dies ist ein Diagnoseladegerät. Die LED-Leuchten des Ladegeräts leuchten in einer bestimmten Reihenfolge, um den aktuellen Akkustatus zu melden.

Falscher Fehlerhinweis:

Wenn der Akku in das Ladegerät eingesetzt ist und die Status-LED ROT blinkt, nehmen Sie den Akku für 1 Minute aus dem Ladegerät und setzen Sie ihn dann wieder ein. Wenn die Status-LED GRÜN blinkt, wird der Akku ordnungsgemäß geladen. Wenn die Status-LED immer noch ROT blinkt, entfernen Sie den Akku und ziehen Sie das Ladegerät 1 Minute lang aus dem Stromnetz. Schließen Sie das Ladegerät nach 1 Minute an und setzen Sie den Akku wieder ein. Wenn die Status-LED GRÜN blinkt, wird der Akku ordnungsgemäß geladen. Wenn die Status-LED immer noch ROT blinkt, ist der Akku defekt und muss ausgetauscht werden.

ÜBERPRÜFEN DER LADUNG

Wenn der Akku nicht richtig geladen wird:

Prüfen Sie den Strom an der Steckdose mit einem anderen Werkzeug. Stellen Sie sicher, dass die Steckdose nicht ausgeschaltet ist.

Vergewissern Sie sich, dass die Kontakte des Ladegeräts nicht durch Schmutz oder Fremdkörper kurzgeschlossen wurden.

Bringen Sie das Ladegerät und den Akku an einen Ort mit Raumtemperatur, wenn die Lufttemperatur über 104 °F oder unter 45 °F liegt.

WARNUNG

Wenn der Akku warm oder heiß in das Ladegerät eingesetzt wird, ändert sich möglicherweise die LED-Ladeanzeige am Ladegerät und leuchtet ROT auf. Lassen Sie den Akku in diesem Fall bis zu 30 Minuten im Ladegerät abkühlen. Der Ladevorgang sollte automatisch beginnen, sobald der Akku abgekühlt ist.

LADEGERÄT-MONTAGE

This charger can be installed hanging on a wall using two #8 screws (not included).

1. Dieses Ladegerät kann mit zwei Schrauben Gr. 8 (nicht im Lieferumfang enthalten) an der Wand hängend montiert werden.
2. Suchen Sie die Stelle, an der das Ladegerät an der Wand montiert werden soll.
3. Verwenden Sie bei Befestigung an Holzbeschlägen 2 Holzschrauben (nicht im Lieferumfang enthalten).
4. Bohren Sie zwei Löcher in der Mitte 5,5 Zoll auseinander und stellen Sie sicher, dass sie vertikal ausgerichtet sind.
5. Verwenden Sie zur Befestigung an Trockenbauwänden Wanddübel (nicht im Lieferumfang enthalten) und Schrauben, um das Ladegerät an der Wand zu befestigen.

Hinweis: Ziehen Sie den Akku aus dem Ladegerät und ziehen Sie den Netzstecker heraus, wenn der Akku und das Ladegerät für längere Zeit nicht verwendet werden.

INSTANDHALTUNG

WARNUNG

Entfernen Sie den Akku, bevor Sie das Gebläse einstellen, inspizieren oder reinigen, um Personenschäden und die Gefahr von Feuer und Stromschlägen zu vermeiden.

Reinigung

Nehmen Sie das Akkupack heraus.

- Bürsten oder blasen Sie staubtrockene Ablagerungen mit Druckluft oder einem Vakuum aus den Lüftungsschlitzen. Halten Sie die Lüftungsöffnungen frei von Hindernissen, Sägemehl und Holzspänen. Sprühen, waschen oder tauchen Sie die Lüftungsschlitze nicht in Wasser.
- Wischen Sie das Gehäuse und die Kunststoffteile mit einem feuchten, weichen Tuch ab. Verwenden Sie keine starken Lösungs- oder Reinigungsmittel auf dem Kunststoffgehäuse oder Kunststoffteilen. Bestimmte Haushaltsreiniger können Schäden und eine Schockgefahr verursachen.

Akkupack

- Lagern Sie das Akkupack voll aufgeladen
- Sobald die Leuchte am Ladegerät konstant grün leuchtet, nehmen Sie den Akku aus dem Ladegerät und trennen Sie das Ladegerät von der Steckdose.
- Lagern Sie den Akku nicht auf dem Gerät.
- Der Akku kann nach dem Aufladen im Ladegerät aufbewahrt werden, solange das Gerät nicht angeschlossen ist.

Wartung des Ladegeräts

Halten Sie die Ladung sauber und frei von Schmutz. Lassen Sie nicht zu, dass Fremdmaterial in den vertieften Hohlraum oder auf die Kontakte gelangt. Wischen Sie das Ladegerät mit einem trockenen, weichen Tuch ab. Verwenden Sie keine Lösungsmittel oder Wasser und stellen Sie das Ladegerät nicht nass auf.

Ziehen Sie das Ladegerät aus der Steckdose, wenn kein Akkupack darin ist.

Laden Sie die Akkus vollständig auf, bevor Sie sie einlagern.

Lagern Sie das Ladegerät bei normaler Temperatur oder Raumtemperatur. Lagern Sie es nicht bei übermäßiger Hitze. Verwenden Sie das Ladegerät nicht bei direkter Sonneneinstrahlung. Laden Sie bei Raumtemperaturen zwischen 45° F und 104° F (7° C und 40° C) auf. Wenn der Akku heiß ist, lassen Sie ihn im Inneren des Ladegerät abkühlen. Der Akku beginnt mit dem Laden, sobald er wieder Raumtemperatur erreicht hat.

UMWELTSICHERE AKKUENTSORGUNG

WARNUNG

Die folgenden giftigen und ätzenden Materialien befinden sich in den in diesem Gebläse verwendeten Akkus Akkupack: Lithium-Ion, ein giftiges Material.

WARNUNG

Alle giftigen Materialien müssen in einer bestimmten Weise entsorgt werden, um eine Kontamination der Umwelt zu verhindern. Wenden Sie sich vor der Entsorgung beschädigter oder abgenutzter Lithium-Ionen-Akkupacks an Ihre örtliche Entsorgungsbehörde oder an die örtliche Umweltschutzbehörde, um Informationen und spezifische Anweisungen zu erhalten. Bringen Sie die Akkus zu einem örtlichen Recycling- und/oder Entsorgungszentrum, das für die Lithium-Ionenentsorgung zertifiziert

WARNUNG

Wenn das Akkupack Risse bekommt oder mit oder ohne Lecks bricht, so laden Sie es nicht wieder auf und verwenden Sie sie nicht mehr. Entsorgen Sie es und ersetzen Sie es durch ein neues Akkupack.

VERSUCHEN SIE NICHT, ES ZU REPARIEREN!

Um Verletzungen und Feuer-, Explosions- oder Stromschlaggefahr sowie Umweltschäden zu vermeiden:

-Decken Sie die Akkuklemmen mit strapazierfähigem Klebeband ab

Versuchen Sie NICHT, die Komponenten des Akkupacks zu entfernen oder zu zerstören.

Versuchen Sie NICHT, das Akkupack zu öffnen.

Wenn ein Leck entsteht, sind die freigesetzten Elektrolyte ätzend und giftig. Lassen Sie die Lösung NICHT in die Augen oder auf die Haut gelangen und schlucken Sie sie nicht.

Legen Sie diese Akkus NICHT in Ihren normalen Haushaltsmüll.

NICHT verbrennen.

Stellen Sie sie NICHT dort auf, wo sie Teil einer Mülldeponie oder eines städtischen Abfallstroms werden.

Bringen Sie sie zu einem zertifizierten Recycling- oder Entsorgungszentrum.

FEHLERBEHEBUNG

PROBLEM	MÖGLICHE URSACHE	LÖSUNG
Der Motor startet nicht, wenn der Schalterauslöser gedrückt wird.	Der Akku ist nicht sicher.	Um den Akku zu sichern, stellen Sie sicher, dass die Riegel an der Oberseite des Akkus einrasten.
	Der Akku ist nicht geladen.	Laden Sie den Akku gemäß den Anweisungen Ihres Modells auf.
	Defekter Netzschalter.	Lassen Sie den Netzschalter durch ein autorisiertes Servicecenter austauschen.
Die Einheit startet, aber Luft fließt nicht durch das Rohr.	Blockiertes Rohr.	Beseitige die Blockade
Motor startet nicht.	Störung der Motorsteuerung oder Übertemperatur oder schwacher Akku oder Überlast usw.	<ol style="list-style-type: none"> 1. Lassen Sie den Auslöser los und starten Sie das Gerät nach 3-5 Sekunden neu; oder 2. Stoppen Sie den Betrieb und lassen Sie das Werkzeug und den Akku abkühlen; oder 3. Laden Sie den Akku

EXPLOSIONSANSICHT

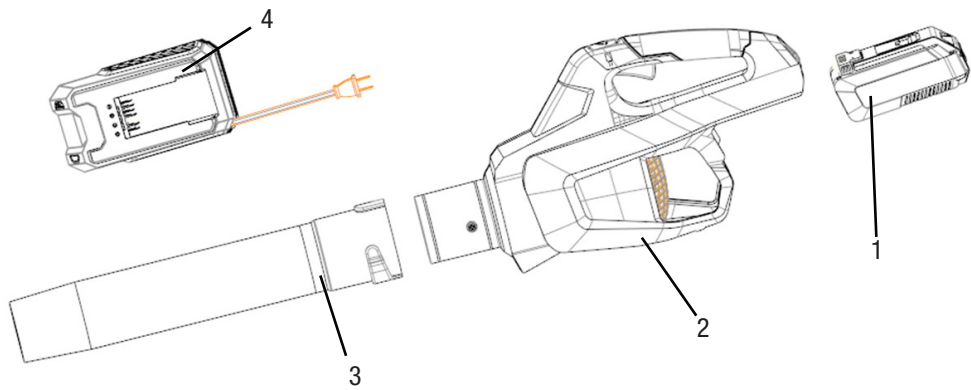

PARTS LIST

Art.-Nr.	Teil-Nr.	Beschreibung	MENGE
1	2830110001	40 V 2,5 Ah Akku pack	1
2	2813010001	Gebläsemontage	1
3	2813030008	Gebläserohr	1
4	2837010003	40-V-Ladegerät	1

RÜCKGABERECHT

RÜCKGABERECHT

Wir bieten eine 30-tägige Geld-zurück-Garantie für alle Waren, die korrekt versandt wurden und nicht benötigt werden. Der Käufer ist für die Rücksende porto- und verpackungskosten verantwortlich und alle ursprünglichen Versandkosten sind nicht erstattungsfähig. Die Ware sollte in einem für den Weiterverkauf geeigneten Zustand und nach Möglichkeit in der Originalverpackung zurückgegeben werden.

Waren, die speziell für eine Bestellung hergestellt und korrekt versandt werden, können nicht zurückgegeben werden.

Wenn der falsche Artikel erhalten wird, liegt es in der Verantwortung des Käufers, uns innerhalb von 7 Tagen nach Erhalt schriftlich zu benachrichtigen. Es werden dann Vorkehrungen getroffen, damit der fehlerhafte Artikel abgeholt und ein Ersatzartikel versandt wird.

Garantie

Garantie-Qualifikationen

Wir bei Warrior verstehen die Bedeutung der Garantie für Service und Reparatur, wir bieten eine Standardgarantie von 3 Jahren (nur Werkzeuge) und 1 Jahr (nur Akku) an, ohne dass Sie Ihren Kauf registrieren müssen.

Bitte beachten Sie die folgenden Einschränkungen und lesen Sie die vollständigen AGB über die Garantie, die für ein bestimmtes Produkt angeboten wird.

Alles, was wir benötigen, ist entweder eine Kopie des Original-Kaufbelegs oder eine Rechnung, die zum Zeitpunkt des Kaufs vom Händler geliefert wird, um die Geltendmachung des Anspruchs zu ermöglichen. Bitte bewahren Sie Ihren Kaufbeleg für die Dauer Ihrer Laufzeit sicher auf, in dem unglücklichen Fall, dass Sie unsere technische Unterstützung benötigen, werden wir darum bitten, dass dies bei jedem Anspruch zur Verfügung gestellt wird, KEIN Kaufbeleg, ein Garantieanspruch wird verzögert oder abgelehnt.

Die Transportkosten für Produkte oder Teile, die im Rahmen dieser Garantie zur Reparatur oder zum Austausch eingereicht werden, liegen in der alleinigen Verantwortung des Käufers. Diese Garantie gilt nur für den Erstkäufer und ist nicht übertragbar.

Geben Sie das Gerät nicht an den Ort des Kaufs zurück

Wenden Sie sich an den technischen Support und wir werden jedes Problem per Telefon oder E-Mail beheben. Wenn das Problem oder Problem auf diese Weise nicht gelöst wird, werden wir nach eigenem Ermessen eine Bewertung, Reparatur oder den Austausch des defekten Produkts, Teils oder der Komponente in unserer eigenen Service-Center-Werkstatt genehmigen. Wann und wehm ein Produkt ersetzt werden muss, wird es in den meisten Fällen auf einer Like-for-Like-Basis sein, nicht alt für neu. Wir stellen Ihnen eine Fallnummer für den Garantieservice zur Verfügung, die über Ihr Login-Konto überwacht werden kann. Bitte bewahren Sie es für zukünftige Referenz auf. Reparaturen oder Ersatzlieferungen ohne vorherige Genehmigung oder in einer nicht autorisierten Reparaturwerkstatt fallen nicht unter diese Garantie. Wir haben Garantieausschlüsse für Kunden außerhalb des Vereinigten Königreichs, bitte beachten Sie unsere vollständigen AGB.

Garantieausschlüsse

DIESE GARANTIE DECKT FOLGENDES NICHT AB:

NORMALE ABNUTZUNG

Ihr Produkt benötigt regelmäßige Teile und Service, um eine gute Leistung zu erbringen. Diese Garantie deckt keine Reparatur ab, wenn der normale Gebrauch die Lebensdauer eines Teils oder des Geräts als Ganzes erschöpft hat.

INSTALLATION, NUTZUNG UND WARTUNG

Diese Garantie erlischt und (oder) gilt nicht für Teile oder Arbeit, wenn Davon ausgegangen wird, dass Ihr Produkt missbraucht, vernachlässigt, in einen Unfall verwickelt, missbraucht, über die Grenzen hinaus überlastet, modifiziert, unsachgemäß installiert oder falsch an eine elektrische Komponente oder ein System zum Aufladen der Batterie angeschlossen wurde. Die Wartung während des normalen Zeitraums ist nicht durch diese Garantie abgedeckt.

Sonstige Ausschlüsse

Diese Garantie schließt Ausschlüsse:

kosmetische Defekte wie Farbe, Aufkleber oder Zubehörwerkzeuge

Ersatzteile einschließlich Klingen, Schnur, Ketten, Stangen oder Taschen

alle elektrischen Komponenten mit Ausnahme der Hauptsteuerinheit wie Sicherungen, Anschlüsse, Zifferblätter, Knöpfe oder Hebel.

Ausfälle aufgrund höherer Gewalt und andere Ereignisse höherer Gewalt, die außerhalb der Kontrolle des Herstellers liegen

Probleme, die durch Teile verursacht werden, die nicht original sind

Änderung oder Modifikation(en), die von einer anderen Partei als dem Hersteller vorgenommen wurde(n)

elektrische Geräte von Drittanbietern

Alle Batterien werden über 1 Jahr alt geliefert.

Grenzen der stillschweigenden Gewährleistung und Folgeschäden

BPE Holdings (Warrior Eco Power Equipment) lehnt jede Verpflichtung ab, Zeitverluste, die Nutzung dieses Produkts, Fracht oder neben- oder Folgekosten durch Personen, die dieses Produkt verwenden, zu decken.

DIESE GARANTIE TRITT AN DIE STELLE ALLER ANDEREN AUSDRÜCKLICHEN ODER STILLSCHWEIFENDEN GEWÄHRLEISTUNGEN, EINSCHLIEßLICH GARANTIE DER MARKTGÄNGIGKEIT ODER EIGNUNG FÜR EINEN BESTIMMTEN ZWECK.

Eine Einheit, die als Austausch zur Verfügung gestellt wird, unterliegt der Garantie des Originalgeräts. Die Garantiedauer für das ausgetauschte Gerät wird weiterhin unter Bezugnahme auf das Kaufdatum des Originalgeräts berechnet. Diese Garantie gibt Ihnen bestimmte gesetzliche Rechte, die sich von Land zu Land ändern können. Ihr Land kann auch andere Rechte haben, die Ihnen möglicherweise zustehen, die nicht in dieser Garantie aufgeführt sind.

WARRIOR[®]
ECO POWER EQUIPMENT

MANUEL DU PROPRIÉTAIRE

**MODEL #WEP8130LB
SOUFFLEUR SANS FIL AU LITHIUM-ION**



SOUFFLEUR SANS FIL AU LITHIUM-ION

Lisez attentivement toutes les règles et instructions de sécurité avant d'utiliser cet outil.

REV 20211221

CARACTÉRISTIQUES DE L'APPAREIL

SOUFFLEUR SANS FIL SANS BALAIS	
Type	Fonctionnement sans fil sur batterie
Moteur	40V
Volume d'air	350CFM
Vitesse de l'air (Max)	100MPH
Poids (sans batterie)	5lb
Poids (avec batterie 2,5 AH)	8lb
Batterie	WEP8301-2.5
Chargeur	WEP8370BC

RÈGLES GÉNÉRALES DE SÉCURITÉ

 **AVERTISSEMENT**

Lisez et comprenez toutes les instructions avant d'utiliser cet appareil. Le non-respect de toutes les instructions énumérées ci-dessous peut entraîner un choc électrique, un incendie et/ou des blessures graves.

- N'utilisez pas d'outils électriques dans des atmosphères explosives, comme en présence de liquides, de gaz ou de poussière inflammables. Les outils électriques créent des étincelles qui peuvent enflammer la poussière ou les vapeurs.
- Ne laissez pas des enfants ou des personnes non formées utiliser cet appareil.
- N'exposez pas les outils électriques à la pluie ou à des conditions humides. La pénétration d'eau dans un outil électrique augmente le risque de choc électrique.
- Ne manipulez pas la fiche ou l'outil avec les mains mouillées.
- Ne laissez jamais des enfants utiliser l'équipement. Ne laissez jamais des adultes utiliser l'équipement sans instructions appropriées.
- Portez toujours des lunettes de sécurité avec des écrans latéraux conformes à la norme ANSI Z87.1. Les verres des lunettes ordinaires résistent uniquement aux chocs. Ce ne sont PAS des lunettes de sécurité. Le respect de cette règle réduira le risque de blessure aux yeux. Utilisez un masque facial si l'opération produit de la poussière.
- Portez des lunettes de protection lorsque vous utilisez cet appareil. Attachez les cheveux longs au-dessus du niveau des épaules pour éviter qu'ils ne s'emmêlent dans les pièces mobiles.
- Faites particulièrement attention lorsque vous nettoyez dans les escaliers.
- N'exposez pas l'appareil à la pluie, stockez-le à l'intérieur.
- N'utilisez pas l'appareil dans un éclairage faible.
- Gardez toutes les parties de votre corps à l'écart de toute partie mobile.
- Gardez les cheveux, les vêtements amples, les doigts et toutes les parties du corps éloignés des ouvertures et des pièces mobiles.
- Portez des pantalons longs épais, des bottes et des gants. Évitez les vêtements amples et les bijoux qui pourraient se prendre dans les pièces mobiles de la machine ou de son moteur.
- Ne forcez pas l'outil. Utilisez l'outil approprié pour votre application. Le bon outil fera le travail de manière plus efficace et plus sûre à la vitesse pour laquelle il a été conçu.
- N'utilisez pas l'équipement pieds nus ou en portant des sandales ou des chaussures légères similaires. Portez des chaussures de protection qui protégeront vos pieds et amélioreront votre appui sur les surfaces glissantes.
- Gardez l'équilibre et un appui ferme sur vos pieds. N'allez pas trop loin. Un dépassement peut entraîner une perte d'équilibre.
- Ne laissez pas cet appareil être utilisé comme jouet. Une attention particulière est nécessaire lorsqu'il est utilisé par ou à proximité d'enfants.
- N'utilisez pas l'outil si l'interrupteur ne l'allume pas ou ne l'éteint pas. Tout outil qui ne peut pas être contrôlé avec l'interrupteur est dangereux et doit être réparé.
- Gardez tous les passants, les enfants et les animaux domestiques à au moins 50 pieds de distance.
- N'utilisez pas cet appareil lorsque vous êtes fatigué, malade ou sous l'influence de l'alcool, de drogues ou de médicaments.
- N'utilisez pas l'appareil dans un éclairage faible.
- Gardez toutes les parties de votre corps à l'écart des pièces mobiles et de toutes les surfaces chaudes de l'appareil.
- Ne placez aucun objet dans les ouvertures. N'utilisez pas l'appareil avec une ouverture bloquée ; gardez les ouvertures exemptes de poussière, peluches, cheveux et tout ce qui peut réduire le débit d'air.
- Vérifiez la zone de travail avant chaque utilisation. Retirez tous les objets tels que les pierres, le verre brisé, les clous, le fil ou la ficelle qui peuvent être projetés ou s'emmêler dans la machine.
- N'utilisez que des pièces de rechange et des accessoires identiques du fabricant. L'utilisation de toute autre pièce peut créer un danger ou endommager l'appareil.

RÈGLES GÉNÉRALES DE SÉCURITÉ

- Ne chargez pas l'outil à batterie sous la pluie ou dans un endroit humide ou mouillé. Le respect de cette règle réduira le risque de choc électrique.
- Pour usage domestique uniquement.
- Les outils à batterie n'ont pas besoin d'être branchés sur une prise électrique ; par conséquent, ils sont toujours en état de fonctionnement. Soyez conscient des dangers possibles lorsque vous n'utilisez pas votre outil à batterie ou lorsque vous changez d'accessoires. Le respect de cette règle réduira le risque de choc électrique, d'incendie ou de blessures graves.
- Retirez ou débranchez la batterie avant d'entretenir, de nettoyer ou de retirer du matériel de l'appareil de jardinage.
- Utilisez uniquement les batteries spécifiées (Modèle # BP8302)
- Rangez les appareils inutilisés - Lorsqu'il n'est pas utilisé, le souffleur doit être rangé à l'intérieur dans un endroit sec et verrouillé hors de la portée des enfants.
- Ne jetez pas les batteries au feu, car les cellules peuvent exploser. Consultez les codes locaux pour connaître les éventuelles exigences spéciales en matière d'élimination.
- N'ouvrez pas les batteries et ne les abîmez pas. L'électrolyte libéré est corrosif et peut endommager les yeux ou la peau. Il peut être toxique en cas d'ingestion.
- Ne placez pas les outils à batterie ou leurs batteries près du feu ou d'une source de chaleur. Cela réduira le risque d'explosion et éventuellement de blessure
- Les batteries peuvent exploser en présence d'une source d'inflammation, telle qu'un voyant lumineux. Pour réduire le risque de blessures graves, n'utilisez jamais l'appareil sans fil en présence d'une flamme nue. Une batterie qui explose peut propulser des débris et des produits chimiques. En cas d'exposition, rincez immédiatement à l'eau.
- N'écrasez pas, ne faites pas tomber ou n'endommagez pas la batterie. N'utilisez pas une batterie ou un chargeur qui est tombé ou a reçu un coup violent. Une batterie endommagée peut exploser. Éliminez immédiatement et correctement une batterie tombée ou endommagée.
- Faites attention lors de la manipulation des batteries afin de ne pas court-circuiter la batterie avec des matériaux conducteurs tels que des bagues, des bracelets et des clés. La batterie ou le conducteur peut surchauffer et provoquer des brûlures. N'ouvrez pas les batteries et ne les abîmez pas. L'électrolyte libéré est corrosif et peut endommager les yeux ou la peau. Il peut être toxique en cas d'ingestion.
- Pour de meilleurs résultats, votre outil à batterie doit être chargé dans un endroit où la température est supérieure à 50 °F mais inférieure à 100 °F. Afin de réduire le risque de blessures graves, ne le stockez pas à l'extérieur ou dans des véhicules.
- Dans des conditions d'utilisation ou de température extrêmes, une fuite de la batterie peut se produire. Si du liquide entre en contact avec votre peau, lavez immédiatement avec de l'eau et du savon, puis neutralisez avec du jus de citron ou du vinaigre. Si du liquide pénètre dans vos yeux, rincez-les à l'eau claire pendant au moins 10 minutes, puis consultez immédiatement un médecin. Le respect de cette règle réduira le risque de blessures graves.
- Si le cordon d'alimentation est endommagé, il ne doit être remplacé que par le fabricant ou par centre de service agréé pour éviter tout risque.
- Ne dirigez pas la buse du souffleur en direction de personnes ou d'animaux domestiques.
- Ne faites jamais fonctionner l'appareil sans l'équipement approprié. Assurez-vous toujours que le tube de soufflage est installé.
- Lorsqu'il n'est pas utilisé, le souffleur doit être rangé à l'intérieur dans un endroit sec et verrouillé, hors de la portée des enfants.
- Entretenez l'outil avec soin. Gardez la zone du ventilateur propre pour des performances optimales et sûres. Suivez les instructions pour un entretien approprié. N'essayez pas de nettoyer les obstructions de l'outil sans d'abord retirer la batterie.
- Pour réduire le risque de choc électrique, n'exposez pas à la pluie, n'utilisez pas sur des surfaces humides. Stockez à l'intérieur.
- Ne manipulez pas le chargeur, y compris la prise et les bornes du chargeur, avec les mains mouillées.
- Utilisez uniquement le chargeur fourni par le fabricant pour recharger la batterie.
- Ne chargez pas la batterie à l'extérieur.

- N'utilisez pas à proximité de liquides inflammables ou combustibles, tels que l'essence.
- Conservez ces instructions. Consultez-les fréquemment et utilisez-les pour instruire d'autres personnes susceptibles d'utiliser cet outil électrique. Si vous prêtez cet outil électrique à quelqu'un, prêtez-lui également ces instructions

AVERTISSEMENT

SÉCURITÉ DES ENFANTS:

Des accidents tragiques peuvent survenir si l'opérateur n'est pas conscient de la présence d'enfants.

Gardez les enfants hors de la zone de travail et sous la surveillance d'un adulte responsable.

Ne laissez pas les enfants de moins de 14 ans utiliser ce souffleur. Les enfants de 14 ans et plus doivent lire et comprendre les instructions d'utilisation et les règles de sécurité de ce manuel et doivent être formés et supervisés par un parent.

Restez vigilant et éteignez le souffleur si un enfant ou toute autre personne pénètre dans la zone de travail.

Soyez extrêmement prudent lorsque vous vous approchez d'angles morts, d'embrasures de porte, d'arbustes, d'arbres ou d'autres objets qui peuvent obscurcir la vue d'un enfant qui pourrait se heurter à la trajectoire du souffleur.

AVERTISSEMENT (PROPOSITION 65)

Certaines poussières créées par le ponçage mécanique, le sciage, le meulage, le perçage et d'autres activités de construction contiennent des produits chimiques connus pour causer le cancer, des malformations congénitales ou d'autres problèmes de reproduction. Voici quelques exemples de ces produits chimiques :

Le plomb des peintures à base de plomb

Silice cristalline provenant de briques, de ciment et d'autres produits de maçonnerie, et arsenic et chrome provenant de bois traité chimiquement.











Votre risque d'exposition à ces produits chimiques varie en fonction de la fréquence à laquelle vous effectuez ce type de travail. Pour réduire votre exposition à ces produits chimiques, travaillez dans un endroit bien ventilé et travaillez avec des équipements de sécurité approuvés tels que des masques anti-poussière spécialement conçus pour filtrer les particules microscopiques.

FR

SYMBOLES

SYMBOLES

Certains des symboles suivants peuvent être utilisés sur cet appareil. Veuillez vous familiariser avec ces symboles et apprendre leur signification. Une interprétation correcte de ces symboles vous permettra de mieux utiliser l'appareil, en toute sécurité.

NOM DU SYMBOLE	DÉSIGNATION/EXPLICATION
V	Voltage
A	Ampères
Hz	Hertz
W	Watts
Min	Minutes
~	Courant alternatif
— — —	Courant continu
	Vitesse à vide. Vitesse rationnelle, à vide
/Min	Par minute. Tours, courses, vitesse de surface, orbites, etc., par minute
	Alerte de conditions humides. N'exposez pas à la pluie ou n'utilisez pas dans des endroits humides.
	Lire le manuel de l'opérateur. Pour réduire le risque de blessure, l'utilisateur doit lire et comprendre le manuel d'utilisation avant d'utiliser cet appareil.
	Protection des yeux et de l'ouïe. Portez toujours des lunettes de protection avec des écrans latéraux marqués conformes à la norme ANSI 287.1 ainsi qu'une protection auditive lors de l'utilisation de cet équipement.
	Alerte de sécurité. Précautions qui impliquent votre sécurité.
	Cheveux longs. Les cheveux longs ne sont pas gardés loin de l'entrée d'air. Pourrait entraîner des blessures corporelles.
	Vêtements amples. Les vêtements amples ne sont pas empêchés d'être aspirés dans l'entrée d'air, ce qui pourrait entraîner des blessures corporelles.
	Éloigner les passants. Gardez tous les passants à au moins 50 pieds de distance.
	Tubes de soufflage. Ne faites pas fonctionner sans les tubes en place.
	Pales du ventilateur. Les pales du ventilateur en rotation peuvent causer des blessures graves.
	Construction de classe II. Construction à double isolation.

Les mots indicateurs et les significations suivants sont destinés à expliquer les niveaux de risque associés à cet appareil.

DANGER

Indique une situation de danger imminent qui, si elle n'est pas évitée, entraînera des blessures graves ou mortelles.

AVERTISSEMENT

Indique une situation potentiellement dangereuse qui, si elle n'est pas évitée, peut entraîner des blessures graves ou mortelles.

ATTENTION

Indique une situation potentiellement dangereuse qui, si elle n'est pas évitée, peut entraîner des blessures légères ou de gravité modérée.

ATTENTION

(Sans symbole d'alerte de sécurité) Indique une situation qui peut entraîner des dommages matériels.

ENTRETIEN

L'entretien requiert un soin et des connaissances extrêmes et ne doit être effectué que par un technicien de service qualifié. Pour l'entretien, nous vous suggérons de retourner l'appareil à votre CENTRE DE SERVICE AUTORISÉ le plus proche pour réparation. Lors de l'entretien, utilisez uniquement des pièces de rechange identiques.

AVERTISSEMENT

Pour éviter des blessures graves, n'essayez pas d'utiliser cet appareil avant d'avoir lu attentivement ce manuel du propriétaire et de l'avoir parfaitement compris. Si vous ne comprenez pas les avertissements et les instructions de ce manuel du propriétaire, n'utilisez pas cet appareil.

L'utilisation de tout outil électrique peut entraîner la projection d'un objet étranger dans vos yeux, ce qui peut entraîner de graves lésions oculaires. Avant d'utiliser un outil électrique, portez toujours des lunettes de sécurité, des lunettes de sécurité avec écrans latéraux ou un masque facial complet si nécessaire. Nous recommandons un masque de sécurité à vision large à utiliser sur des lunettes ou des lunettes de sécurité standard avec écrans latéraux. Utilisez toujours des lunettes de protection marquées conformes à la norme ANSI 287.1..

AVERTISSEMENT

L'utilisation de tout outil électrique peut entraîner la projection d'un objet étranger dans vos yeux, ce qui peut entraîner de graves lésions oculaires. Avant de commencer à utiliser un outil électrique, portez toujours des lunettes de sécurité ou des lunettes de sécurité avec écrans latéraux et, au besoin, un masque complet. Nous recommandons un masque de sécurité à vision large à utiliser sur des lunettes ou des lunettes de sécurité standard avec écrans latéraux. Utilisez toujours des lunettes de protection marquées conformes à la norme ANSI 287.1.

CONNAÎTRE SON SOUFFLEUR

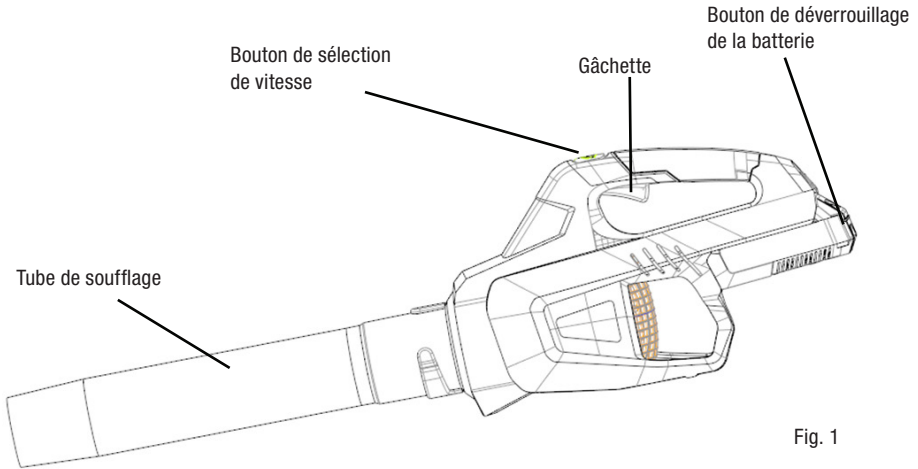

Fig. 1

CONNAÎTRE SON SOUFFLEUR (Voir Figure 1.)

L'utilisation sûre de cet appareil nécessite une compréhension des informations sur l'appareil et dans ce manuel d'utilisation ainsi qu'une connaissance du projet envisagé. Avant d'utiliser cet appareil, familiarisez-vous avec toutes les caractéristiques de fonctionnement et les règles de sécurité.

GÂCHETTE

Démarre/arrête le flux d'air à travers le souffleur.

BOUTON DE SÉLECTION DE VITESSE

Augmente ou réduit la vitesse de l'air du souffleur de 300-350-400 CFM

BOUTON DE DÉVERROUILLAGE DE LA BATTERIE

Déverrouille la batterie du souffleur.

TUBE DE SOUFFLAGE

Le tube de soufflage peut être facilement installé sur le souffleur sans aucun outil supplémentaire.

INSTRUCTIONS DE MONTAGE

AVERTISSEMENT

Si des pièces sont endommagées ou manquantes, n'utilisez pas ce produit tant que les pièces n'ont pas été remplacées. L'utilisation de ce produit avec des pièces endommagées ou manquantes peut entraîner des blessures graves.

AVERTISSEMENT

N'essayez pas de modifier ce produit ou de créer des accessoires non recommandés à utiliser avec ce souffleur. Toute altération ou modification est une mauvaise utilisation et pourrait entraîner une situation dangereuse pouvant entraîner des blessures graves.

DÉBALLAGE

Retirez soigneusement le produit et tous les accessoires de la boîte. Assurez-vous que tous les éléments énumérés dans la liste de colisage sont inclus.

⚠ AVERTISSEMENT

N'utilisez pas cet appareil si des pièces figurant sur la liste de colisage sont déjà montées sur votre appareil lorsque vous le déballez. Les pièces de cette liste ne sont pas montées sur le produit par le fabricant et nécessitent une installation par le client. L'utilisation d'un produit qui peut avoir été mal assemblé peut entraîner des blessures graves.

- Inspectez soigneusement l'outil pour vous assurer qu'aucun bris ou dommage ne s'est produit pendant le transport.
- Ne jetez pas le matériel d'emballage jusqu'à ce que vous ayez soigneusement inspecté et actionné l'outil.
- Si des pièces sont endommagées ou manquantes, veuillez retourner l'appareil au lieu d'achat.

ASSEMBLAGE DU TUBE DE SOUFFLAGE

⚠ AVERTISSEMENT

Pour éviter un démarrage accidentel pouvant causer des blessures graves, retirez toujours la batterie de l'outil lors de l'assemblage des pièces.

1. Alignez l'une des rainures du tube avec les languettes sur le boîtier du souffleur. Poussez le tube sur le boîtier du souffleur jusqu'à ce que la languette s'engage dans les rainures. (Fig. 2).
2. Retirez le tube de la position de verrouillage de l'outil (Fig. 3)

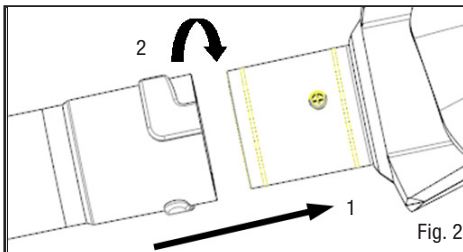

Fig. 2

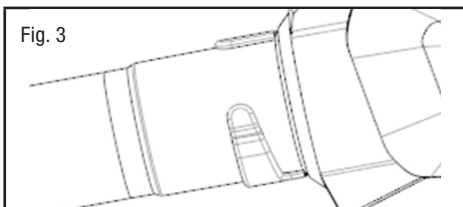

Fig. 3

FONCTIONNEMENT

⚠ AVERTISSEMENT

Bien connaître cet appareil ne doit pas vous rendre négligeant. N'oubliez pas qu'une fraction de seconde d'inattention suffit pour infliger des blessures graves.

⚠ AVERTISSEMENT

Portez toujours des lunettes de protection avec des écrans latéraux marqués conformes à la norme ANSI 287.1 ainsi qu'une protection auditive. Le non-respect de cette consigne pourrait entraîner la projection d'objets dans vos yeux et d'autres blessures graves.

⚠ AVERTISSEMENT

N'utilisez pas d'accessoires non recommandés par le fabricant de cet appareil. L'utilisation d'accessoires non recommandés peut entraîner des blessures graves.

Avant chaque utilisation, inspectez l'ensemble de l'appareil à la recherche de pièces endommagées, manquantes ou desserrées, telles que des vis, des écrous, des boulons, des capuchons, etc. Serrez fermement toutes les attaches et les capuchons et n'utilisez pas ce produit tant que toutes les pièces manquantes ou endommagées n'ont pas été remplacées.

APPLICATION

Vous pouvez utiliser cet appareil aux fins énumérées ci-dessous :

Dégager les surfaces dures telles que les allées et les trottoirs.

Garder les terrasses et les allées exemptes de feuilles et d'aiguilles de pin.

POUR INSTALLER/ENLEVER LA BATTERIE (Fig. 4)

- Alignez les nervures de la batterie avec les fentes de montage dans le port de batterie du souffleur.
- Insérez la batterie dans l'ouverture de la batterie jusqu'à ce que le bouton de déverrouillage de la batterie s'enclenche.

FR

FONCTIONNEMENT

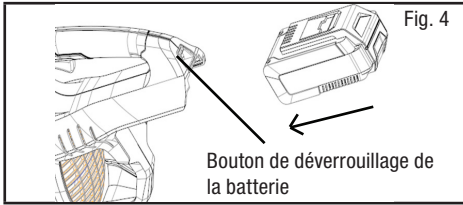

POUR RETIRER:

- Appuyez sur le bouton de déverrouillage de la batterie sur le souffleur, cela fera légèrement dépasser la batterie de l'outil.
- Saisissez fermement le souffleur et retirez la batterie de la poignée.

AVERTISSEMENT

Faites toujours attention à vos pieds, aux enfants ou aux animaux domestiques autour de vous lorsque vous appuyez sur le bouton de déverrouillage de la batterie. Des blessures graves peuvent survenir si la batterie tombe. Ne retirez JAMAIS la batterie lorsque vous vous trouvez en hauteur.

AVERTISSEMENT

CHARGER AVANT LA PREMIÈRE UTILISATION.

Retirez toujours la batterie de l'appareil lorsque vous assemblez des pièces, effectuez des réglages, nettoyez ou lorsque vous ne l'utilisez pas. Le retrait de la batterie empêchera un démarrage accidentel qui pourrait causer des blessures graves.

DÉMARRAGE/ARRÊT DU SOUFFLEUR (Fig. 5)

- Assurez-vous que la batterie est installée dans le souffleur.
- Pour démarrer le souffleur, tournez le bouton de vitesse situé sur celui-ci.
- Appuyez sur la gâchette pour démarrer le souffleur. Relâchez la gâchette pour arrêter.

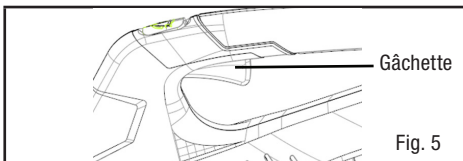

RÉGLAGE DE LA VITESSE DE L'AIR (Fig. 6)

- Tournez le bouton de sélection de vitesse pour augmenter la vitesse de l'air au réglage souhaité.
- **Remarque : le réglage de vitesse actuel restera même si l'appareil est éteint.**

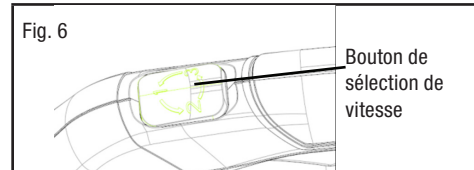

FONCTIONNEMENT DU SOUFFLEUR

- Pour éviter de disperser des débris, soufflez autour des bords extérieurs d'un tas de débris. Ne soufflez jamais directement au centre d'un tas.
- Pour réduire le niveau sonore, limitez le nombre d'équipements utilisés en même temps.
- Utilisez des râtaux et des balais pour séparer les débris avant de souffler. Dans des conditions poussiéreuses, humidifiez légèrement les surfaces lorsque de l'eau est disponible
- Conservez l'eau en utilisant des souffleurs électriques au lieu de tuyaux pour de nombreuses applications de pelouse et de jardin, y compris les zones telles que les gouttières, les écrans, les patios, les grilles, les porches et les jardins.
- Faites attention aux enfants, aux animaux domestiques, aux fenêtres ouvertes ou aux voitures fraîchement lavées, et éliminez les débris en toute sécurité.
- Après avoir utilisé des souffleurs ou d'autres équipements, nettoyez. Éliminez les débris de manière appropriée.

CHARGEUR DE BATTERIE

CARACTÉRISTIQUES

Chargeur: WEP8370BC2

Entrée : 120-240VAC, 50/60Hz

Sortie : 42VDC. Max.2.2A

Poids : 1.2 lbs (0.55kg)

⚠ AVERTISSEMENT

REMARQUE: la batterie n'est pas expédiée complètement chargée. Il est recommandé de la charger complètement avant la première utilisation pour garantir une durée de fonctionnement maximale. Cette batterie lithium-ion ne développera pas de mémoire et pourra être rechargée à tout moment.

PROCÉDURE DE CHARGE

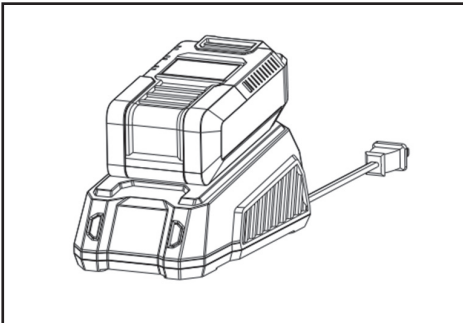

	LED STATUS	LA DESCRIPTION
	Vert clignotant	Charge en cours
	Vert fixe	Entièrement chargé
	Rouge fixe	Veille
	Rouge clignotant (rapide)	Batterie en surchauffe
	Rouge clignotant (lent)	Défaut de charge

Remarque sur les faux défauts:

Lorsque la batterie est insérée dans le chargeur et que la LED d'état clignote en ROUGE, retirez la batterie du chargeur pendant 1 minute, puis réinsérez-la. Si la LED d'état clignote en VERT, la batterie se charge correctement. Si la LED d'état clignote toujours en ROUGE, retirez la batterie et débranchez le chargeur pendant 1 minute. Après 1 minute, branchez le chargeur et réinsérez la batterie. Si la LED d'état clignote en VERT, la batterie se charge correctement. Si la LED d'état clignote toujours en ROUGE, la batterie est défectueuse et doit être remplacée.

VÉRIFICATION DE LA CHARGE

Si la batterie ne se charge pas correctement :

Vérifiez le courant à la prise de courant avec un autre outil. Assurez-vous que la prise n'est pas éteinte.

Vérifiez que les contacts du chargeur n'ont pas été court-circuités par des débris ou des corps étrangers.

Si la température de l'air est supérieure à 104 °F ou inférieure à 45 °F, déplacez le chargeur et la batterie dans un endroit à température ambiante.

⚠ AVERTISSEMENT

Si la batterie est insérée dans le chargeur lorsqu'elle est tiède ou chaude, le voyant LED DE CHARGE du chargeur peut s'allumer en ROUGE. Si cela se produit, laissez la batterie refroidir à l'intérieur du chargeur pendant 30 minutes. La charge devrait démarrer automatiquement une fois la batterie refroidie.

FR

MONTAGE DU CHARGEUR

1. Ce chargeur peut être fixé au mur à l'aide de deux vis #8 (non incluses).
2. Localisez l'emplacement du chargeur à fixer au mur.
3. Si vous le fixez à des montants en bois, utilisez deux vis à bois (non incluses).
4. Percez deux trous au centre à 5,5 pouces l'un de l'autre en vous assurant qu'ils soient alignés verticalement.
5. En cas de fixation sur des cloisons sèches, utilisez des chevilles murales (non incluses) et des vis pour fixer le chargeur au mur.

Remarque : si la batterie et le chargeur ne seront pas utilisés pendant une longue période, retirez la batterie du chargeur et débranchez la prise d'alimentation CA.

ENTRETIEN

⚠ AVERTISSEMENT

Afin d'éviter les blessures et les risques d'incendie et de choc électrique, retirez la batterie avant de régler, d'inspecter ou de nettoyer le souffleur.

ÉLIMINATION DE LA BATTERIE RESPECTUEUSE DE L'ENVIRONNEMENT

Nettoyage

Retirez la batterie.

- Brossez ou soufflez la poussière et les débris hors des bouches d'aération à l'aide d'air comprimé ou d'un aspirateur. Gardez les bouches d'aération exemptes d'obstructions, de sciure de bois et de copeaux de bois. Ne vaporisez, ne lavez ou n'immergez pas les bouches d'aération dans l'eau.
- Essuyez le boîtier et les composants en plastique à l'aide d'un chiffon humide et doux. N'utilisez pas de solvants ou de détergents puissants sur le boîtier en plastique ou les composants en plastique. Certains produits de nettoyage ménagers peuvent causer des dommages et un risque d'électrocution.

Batterie

- Rangez la batterie une fois celle-ci complètement chargée.
- Une fois que le voyant du chargeur devient vert fixe, retirez la batterie du chargeur et débranchez le chargeur de la prise.
- Ne stockez pas la batterie sur l'outil.
- Après la charge, la batterie peut être stockée dans le chargeur, tant que le chargeur n'est pas branché.

Entretien du chargeur

Gardez le chargeur propre et exempt de débris. Ne laissez pas de corps étrangers pénétrer dans la cavité encastrée ou sur les contacts. Essuyez le chargeur avec un chiffon doux et sec. N'utilisez pas de solvants ou d'eau et ne placez pas le chargeur dans des conditions humides.

Débranchez le chargeur lorsqu'il n'y a pas de batterie dedans.

Chargez complètement les batteries avant de les ranger.

Conservez le chargeur à température ambiante normale. Ne le stockez pas dans une chaleur excessive. N'utilisez pas le chargeur en plein soleil. Rechargez à température ambiante entre 45 °F et 104 °F (7 °C et 40 °C). Si la batterie est chaude, laissez-la refroidir à l'intérieur du chargeur. La batterie commencera à se charger une fois qu'elle sera revenue à température ambiante.

ÉLIMINATION DE LA BATTERIE RESPECTUEUSE DE L'ENVIRONNEMENT



AVERTISSEMENT

Les matériaux toxiques et corrosifs suivants se trouvent dans les batteries utilisées dans ce souffleur Batterie : Lithium-Ion, un matériau toxique.



AVERTISSEMENT

Tous les matériaux toxiques doivent être éliminés d'une manière spécifiée pour éviter la contamination de l'environnement. Avant de mettre au rebut des batteries au lithium-ion endommagées ou usées, contactez votre agence locale d'élimination des déchets ou l'agence locale de protection de l'environnement pour obtenir des informations et des instructions spécifiques. Apportez les batteries à un centre de recyclage et/ou d'élimination local, certifié pour l'élimination du lithium-ion.



AVERTISSEMENT

Si la batterie se fissure ou se brise, avec ou sans fuite, ne la rechargez pas et ne l'utilisez pas. Éliminez-la et remplacez-la par une nouvelle batterie.

N'ESSAYEZ PAS DE LA RÉPARER !

Pour éviter les blessures et les risques d'incendie, d'explosion ou de choc électrique, et pour éviter d'endommager l'environnement :

- Couvrez les bornes de la batterie avec du ruban adhésif résistant.

- N'essayez PAS de retirer ou de détruire l'un des composants de la batterie.
- N'essayez PAS d'ouvrir la batterie.
- Si une fuite se développe, les électrolytes libérés sont corrosifs et toxiques. NE mettez PAS la solution dans les yeux ou sur la peau et ne l'avalez PAS.
- NE placez PAS la batterie dans vos ordures ménagères ordinaires.
- NE l'incinérez PAS.
- NE jetez PAS la batterie là où elle fera partie d'une décharge de déchets ou d'un flux de déchets urbains solides.
- Apportez-la à un centre de recyclage ou d'élimination certifié.

DÉPANNAGE

PROBLÈME	CAUSE POSSIBLE	SOLUTION
Le moteur ne démarre pas lorsque la gâchette est enfoncée.	La batterie n'est pas sécurisée.	Pour fixer la batterie, assurez-vous que les loquets sur le dessus de la batterie s'enclenchent.
	La batterie n'est pas chargée.	Chargez la batterie conformément aux instructions fournies avec votre modèle.
	Interrupteur d'alimentation défectueux.	Faites remplacer l'interrupteur d'alimentation par un centre de service agréé.
L'appareil démarre, mais l'air ne circule pas à travers le tube.	Tube bouché.	Éliminez le blocage.
Le moteur ne démarre pas.	Défaut du contrôleur de moteur, ou surchauffe, ou batterie faible, ou surcharge, etc.	<ol style="list-style-type: none"> 1. Relâchez la gâchette et redémarrez la machine après 3 à 5 s ; ou. 2. Arrêtez le fonctionnement et laissez refroidir l'outil et la batterie ; ou. 3. Chargez la batterie

FR

VUE ÉCLATÉE

VUE ÉCLATÉE

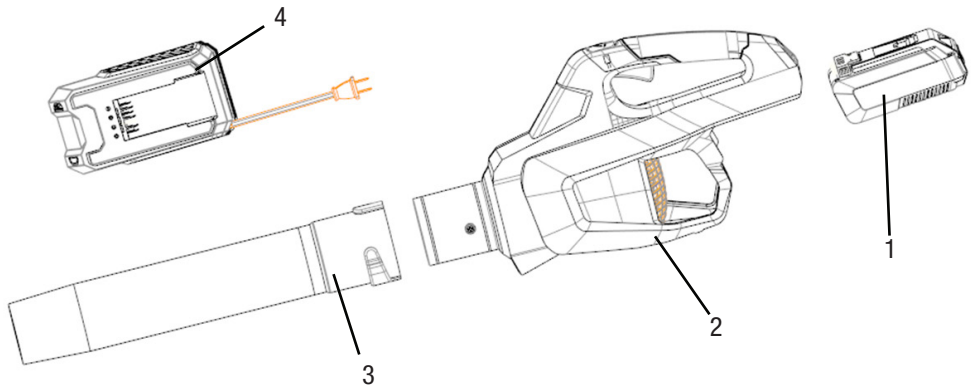

TEILELISTE

	numéro de pièce.	la description	quantité
1	2830110001	Batterie 40 V 2,5 Ah	1
2	2813010001	Assemblage du souffleur	1
3	2813030008	Tube de soufflage	1
4	2837010003	Chargeur 40 V	1

GARANTIE

Retours

Nous offrons une garantie de remboursement de 30 jours sans équivoques pour toutes les marchandises expédiées correctement qui ne sont pas nécessaires. L'acheteur sera responsable des frais de retour et d'emballage et tous les frais d'expédition d'origine ne sont pas remboursables. Les marchandises doivent être retournées dans un état approprié à la revente et, si possible, doivent être retournées dans leur emballage d'origine.

Les marchandises qui sont fabriquées spécifiquement pour une commande et expédiées correctement ne peuvent pas être retournées.

Si le mauvais article est reçu, il incombe à l'acheteur de nous en informer par écrit dans les 7 jours suivant la réception. Des dispositions seront alors prises pour que l'article incorrect soit récupéré et qu'un article de remplacement soit expédié.

Conditions de garantie

Chez Warrior, nous comprenons l'importance de la garantie pour le service et la réparation, nous offrons une garantie standard de 3 ans (outils uniquement) et 1 an (batterie uniquement) sans qu'il soit nécessaire d'enregistrer votre achat.

Veuillez consulter les limitations ci-dessous et lire les conditions générales complètes concernant la garantie offerte sur un produit particulier.

Tout ce dont nous avons besoin est soit une copie de la preuve d'achat originale, soit une facture fournie par le détaillant au moment de l'achat pour permettre la réclamation. Veuillez conserver votre preuve d'achat en lieu sûr pendant la durée de vos conditions, dans le cas où vous auriez besoin de notre support technique, nous vous demanderons de le fournir sur chaque réclamation, AUCUNE preuve d'achat, aucune réclamation au titre de la garantie ne sera retardée ou rejetée.

Les frais de transport de tout produit ou pièce(s) soumis pour réparation ou remplacement en vertu de cette garantie sont à la charge exclusive de l'acheteur. Cette garantie s'applique uniquement à l'acheteur original et n'est pas transférable.

Ne retournez pas l'unité au lieu d'achat

Contactez le support technique et nous résoudrons tout problème par téléphone ou par e-mail. Si le problème n'est pas résolu par cette méthode, nous autoriserons, à discrétion, une évaluation, une réparation ou un remplacement du produit, des pièces ou des composants défectueux dans notre propre atelier de centre de service. Si et quand un produit doit être remplacé, dans la plupart des cas, ce sera sur une base comparable et non pas un ancien pour un nouveau. Nous vous fournissons un numéro de dossier pour le service de garantie et cela peut être contrôlé via votre compte de connexion. Veuillez le conserver pour référence future. Les réparations ou les remplacements sans autorisation préalable, ou dans un centre de réparation non autorisé, ne seront pas couverts par cette garantie. Nous avons des exclusions de garantie pour les clients en dehors du Royaume-Uni, veuillez consulter nos conditions générales complètes.

Exclusions de Garantie

CETTE GARANTIE NE COUVRE PAS CE QUI SUIT :

USURE NORMALE

Votre produit a besoin de pièces et d'un service périodique pour bien fonctionner. Cette garantie ne couvre pas la réparation lorsque l'utilisation normale a épuisé la durée de vie d'une pièce ou de l'équipement dans son ensemble.

INSTALLATION, UTILISATION ET ENTRETIEN

Cette garantie sera annulée et (ou) ne s'appliquera pas aux pièces ou à la main-d'œuvre si votre produit est réputé avoir été mal utilisé, négligé, impliqué dans un accident, abusé, surchargé au-delà des limites, modifié, installé de manière incorrecte ou connecté de manière incorrecte à tout composant ou système de charge de la batterie. L'entretien normal n'est pas couvert par cette garantie.

Autres exclusions

Cette garantie exclut

- Défauts cosmétiques tels que peinture, décalcomanies, autocollants ou outils accessoires
- Pièces de rechange, y compris les lames, les cordes, les chaînes, les barres ou les sacs
- Tout composant électrique autre que l'unité de commande principale comme les fusibles, les connecteurs, les cadrans, les boutons ou les leviers.
- Les défaillances dues à des cas fortuits et à d'autres événements de force majeure indépendants de la volonté du fabricant
- Problèmes causés par des pièces qui ne sont pas d'origine
- Altération ou modification(s) apportée(s) par toute partie autre que le fabricant
- Tout équipement électrique tiers

Toutes les piles fournies ont plus d'un an.

Limites de la garantie implicite et des dommages indirects

BPE Holdings (Warrior Eco Power Equipment) décline toute obligation de couvrir toute perte de temps, d'utilisation de ce produit, de fret ou tout coût de réclamation accessoire ou consécutif par toute personne utilisant ce produit.

CETTE GARANTIE REMPLACE TOUTES LES AUTRES GARANTIES, EXPRESSES OU IMPLICITES, Y COMPRIS LES GARANTIES DE QUALITÉ MARCHANDE OU D'ADAPTATION À UN USAGE PARTICULIER.

Une unité fournie en échange sera soumise à la garantie de l'unité d'origine. La durée de la garantie de l'unité échangée restera calculée par référence à la date d'achat de l'unité d'origine. Cette garantie vous donne certains droits légaux qui peuvent changer d'un pays à l'autre. Votre pays peut également avoir d'autres droits auxquels vous pourriez avoir droit et qui ne sont pas répertoriés dans cette garantie.

FR

WARRIOR[®]
ECO POWER EQUIPMENT

ÄGARENS HANDBOK

**MODEL #WEP8130LB
LITIJON LJUDLÖS BLOWER**



LITIJON LJUDLÖS BLOWER

Läs noga alla säkerhetsregler och anvisningar innan du använder detta verktyg
REV 20211221

PRODUKTSPECIFIKATIONER

KORDLÖS BORSAVLÖS BLOWER	
Typ	sladdlös batteridrivnen
Motor	40V
Luftvolym	350CFM
Lufthastighet (max)	100MPH
Vikt (utan batteri)	5lbs
Vikt (med 2.5Ah batteri)	8lbs
Batteripaket	WEP8301-2.5
Laddare	WEP8370BC

SE

ALLMÄNNA SÄKERHETSREGLER

VARNING

Läs och förstå alla instruktioner innan du använder denna produkt. Underlåtenhet att följa alla instruktionerna nedan kan leda till elektrisk stöt, brand och / eller allvarlig personskada.

- Använd inte elverktyg i explosiva atmosfärer, t.ex. i närvaro av brandfarliga vätskor, gaser eller damm. Elverktyg skapar gnistor som kan antända damm eller ångor.
- Låt inte barn eller utbildade personer använda denna enhet.
- Utsätt inte elverktyg för regn eller våta förhållanden. Vatten som kommer in i ett elverktyg kommer att öka risken för elektriska stötar.
- Hantera inte kontakten eller verktyget med våta händer.
- Låt aldrig barn använda utrustningen. Låt aldrig vuxna använda utrustningen utan korrekt instruktion.
- Bär alltid skyddsglasögon med sidoskydd som uppfyller ANSI Z87.1. Vardagsglasögon har bara slagfast linser. De är INTE skyddsglasögon. Genom att följa denna regel minskar risken för ögonskador. Använd ansiktsmask om operationen är dammig.
- Använd ögonskydd när du använder denna produkt. Säkra långt hår över axelnivån för att förhindra intrassling i rörliga delar.
- Var extra försiktig när du städar på trappan.
- Utsätt inte för regn, förvara inomhus.
- Använd inte dålig belysning.
- Håll alla kroppsdelar borta från alla rörliga delar.
- Håll hår, lösa kläder, fingrar och alla kroppsdelar borta från öppningar och rörliga delar.
- Använd tunga långa byxor, stövlar och handskar. Undvik lösa plagg och smycken som kan fastna i rörliga delar av maskinen eller dess motor.
- Tvinga inte verktyget. Använd rätt verktyg för din applikation. Rätt verktyg kommer att göra jobbet bättre och säkrare i takt med vilken det är utformat.
- Använd inte utrustningen när du är barfota eller när du bär sandaler eller liknande låtta skor. Använd skyddande skor som skyddar dina fötter och förbättrar foten på hala ytor.
- Håll fast fot och balans. Överskrid inte. Överdrivning kan resultera i förlust av balans.
- Låt inte användas som leksak. Uppmärksamhet är nödvändig när den används av eller i närheten av barn
- Använd inte verktyget om omkopplaren inte slår på eller stänger av det. Allt verktyg som inte kan styras med omkopplaren är farligt och måste repareras.
- Håll alla åskådare, barn och husdjur minst 50 fot borta.
- Använd inte enheten om du är trött, sjuk eller påverkad av alkohol, droger eller medicinering.
- Använd inte dålig belysning
- Håll alla kroppsdelar borta från rörliga delar och alla heta ytor på enheten.
- Lägg inte något föremål i öppningarna. Använd inte med någon öppning blockerad; hålla öppningarna fria av damm, ludd, hår och allt som kan minska luftflödet..
- Kontrollera arbetsområdet före varje användning. Ta bort alla föremål som stenar, trasigt glas, spikar, tråd eller tråd som kan kastas eller trassla in i maskinen.
- Använd endast identiska tillverkares reservdelar och tillbehör. Användning av andra delar kan skapa en fara eller orsaka produktskador.
- Ladda inte batteriverktyget på regn, fuktig eller våt plats. Genom att följa denna regel minskar risken för elektrisk stöt.
- Endast för hushållsbruk.
- Batteriverktyg behöver inte anslutas till ett eluttag; därför är de alltid i driftskick. Var medveten om eventuella faror när du inte använder ditt batteriverktyg eller när du byter tillbehör. Om du följer denna regel minskar du risken för elektrisk stöt, brand eller allvarlig personskada.
- Ta bort eller koppla ur batteriet innan service, rengöring eller borttagning av material från trädgårdsapparaten.
- Använd endast de specificerade batterierna (modell # BP8302)
- Förvara tomma apparater - När de inte används; fläkten ska förvaras inomhus på en torr, låst plats utom räckhåll för barn.

- Kassera inte batterier i eld, eftersom cellerna kan explodera. Kontrollera med lokala koder för eventuella specialavfallskrav.
- Öppna eller stänk inte batterierna. Släppt elektrolyt är frätande och kan orsaka skador på ögonen eller huden. Det kan vara giftigt vid förtäring.
- Placera inte batteriverktyg eller deras batterier nära eld eller värme. Detta kommer att minska risken för explosion och eventuellt
- Batterier kan explodera i närvaro av en antändningskälla, till exempel en kontrollampa. För att minska risken för allvarlig personskada, använd aldrig någon trådlös produkt i närvaro av öppen eld. Ett exploderat batteri kan driva skräp och kemikalier. Skölj omedelbart med vatten om du utsätts
- Krossa inte, tappa eller skada batteriet. Använd inte ett batteri eller laddare som har tappats eller fått ett kraftigt slag. Ett skadat batteri kan utsättas för explosion. Kassera omedelbart ett tappat eller skadat batteri
- Var försiktig när du hanterar batterier för att inte förkorta batteriet med ledande material som ringar, armband och nycklar. Batteriet eller ledaren kan överhettas och orsaka brännskador. Öppna eller stänk inte batterierna. Släppt elektrolyt är frätande och kan orsaka skador på ögonen eller huden. Det kan vara giftigt vid förtäring
- För bästa resultat bör ditt batteriverktyg laddas på en plats där temperaturen är mer än 50 ° F men mindre än 100 ° F för att minska risken för allvarlig personskada, förvara inte utomhus eller i fordon.
- Under extrem användning av temperaturförhållanden kan batteriläckage uppstå. Om vätska kommer i kontakt med huden, tvätta genast med tvål och vatten och neutralisera sedan med citronsaft eller vinäger. Om vätska tränger in i ögonen, spola dem med rent vatten i minst 10 minuter. Sök genast läkare. Om du följer denna regel minskar risken för allvarlig personskada
- Om nätsladden är skadad måste den endast bytas ut av tillverkaren eller av en auktoriserat servicecenter för att undvika risk.
- Rikta inte fläktmunstycket i riktning mot människor eller husdjur.
- Kör aldrig enheten utan rätt utrustning. Se alltid till att blåsroret är installerat.
- När fläkten inte används, ska fläkten förvaras inomhus på ett torrt, låst ställe utom räckhåll för barn.
- Underhåll verktyget med försiktighet. Håll fläktområdet rent för bästa och säkraste prestanda. Följ instruktionerna för korrekt underhåll. Försök inte rensa träskor från verktyget utan att först ta bort batteriet
- För att minska risken för elektriska stötar, utsätt dig inte för regn, använd inte på våta ytor. Förvara inomhus.
- Hantera inte laddaren, inklusive laddningspluggen och plintarna, med våta händer.
- Använd endast laddaren som tillhandahålls av tillverkaren för att ladda batteriet.
- Ladda inte batteriet utomhus.
- Använd inte runt brandfarliga eller brännbara vätskor, till exempel bensen.
- Spara dessa instruktioner. Se dem ofta och använd dem för att instruera andra som kan använda detta elverktyg. Om du lånar någon detta elverktyg, låna dem också dessa instruktioner.

SE

 **WARNING**

Barnsäkerhet:

Tragic accidents can occur if the operator is not aware of the presence of children.

Keep children out of the working area and under the watchful care of a responsible adult.

Do not allow children under the age of 16 to operate this blower. Children who are 16 years of age and older must read and understand the operating instructions and safety rules in this manual and must be trained and supervised by a parent.

Stay alert, and turn the blower off if a child or any other person enters the working area.

Use extreme care when approaching blind corners, doorways, shrubs, trees, or other objects that may obscure your view of a child who may run into the path of the blower especially in Turbo mode.



VARNING (PROPOSITION 65)

Some dust created by power sanding, sawing, grinding, drilling, and other construction activities contains chemicals known to cause cancer, birth defects or other reproductive harm. Some examples of these chemicals are:













Lead from lead-based paints

Crystalline silica from bricks and cement and other masonry products, and arsenic and chromium from chemically treated lumber.

Your risk of exposure to these chemicals varies depending on how often you do this type of work. To reduce your exposure to these chemicals, work in a well-ventilated area, and work with approved safety equipment such as dust masks that are specially designed to filter out microscopic Particles.

SYMBOLER

Vissa av följande symboler kan användas på den här produkten. Studera dem och lär dig deras betydelse. Korrekt tolkning av dessa symboler gör att du kan använda produkten bättre och säkrare.

SYMBOLER	MENANDE
V	Voltage - Spänning
A	Amps- Nuvarande
Hz	Hertz - Frekvens (cycles per second)
W	Watts - Kraft
Min	Minutes- Tid
~	Alternating Current - Typ av ström
	Direct Current - Strömens typ eller karakteristik
	No Load Speed. Rational hastighet, utan belastning
/Min	Per Minute. Varv, slag, ythastighet, banor etc. per minut
	Wet Conditions Alert. Utsätt inte för regn eller användning på fuktiga platser.
	Read The Operator's Manual. För att minska risken för skada måste användaren läsa och förstå bruksanvisningen innan du använder den här produkten.
	Eye and Hearing Protection. Bär alltid ögonskydd med sidoskydd märkta för att uppfylla ANSI 287 .1 tillsammans med Hörselskydd när du använder denna utrustning.
	Safety Alert. Försiktighetsåtgärder som innebär din säkerhet.
	Long Hair. Underlåtenhet att hålla långt hår borta från luftinloppet Kan leda till personskada.
	Loose Clothing. Underlåtenhet att hålla lösa kläder från att dras in i luftintag kan leda till personskador
	Keep Bystanders Away. Håll alla åskådare minst 50 fot borta.
	Blower Tubes. Använd inte utan rör på plats.
	Impeller Blades. Roterande skovelblad kan orsaka allvarliga skador.
	Class II Construction. Dubbelisolerad konstruktion.

SE

ALLMÄNNA SÄKERHETSREGLER

Följande signalord och betydelse är avsedda att förklara risknivån förknippad med denna produkt.

FARA

DANGER indicates a hazardous situation which, if not avoided, will result in death or serious injury.

VARNING

WARNING indicates a hazardous situation which, if not avoided, could result in death or serious injury.

VARNING

CAUTION indicates a hazardous situation which, if not avoided, could result in minor or moderate injury.

VARNING

(Without Safety Alert Symbol) Indicates a situation that may result in property damage.

SERVICE

Tjänst kräver extrem omsorg och kunskap och bör endast utföras av en kvalificerad servicetekniker. För service föreslår vi att du returnerar produkten till ditt närmaste auktoriserade servicecenter för reparation. Använd endast identiska reservdelar vid service.

VARNING

För att undvika allvarlig personskada, försök inte använda denna produkt förrän du har läst denna bruksanvisning noggrant och förstå den fullständigt. Om du inte förstår varningarna och instruktionerna i denna bruksanvisning, använd inte den här produkten.

Driften av alla elverktyg kan resultera i att främmande föremål kastas i ögonen, vilket kan leda till allvarliga ögonskador. Innan du använder ett elverktyg ska du alltid använda skyddsglasögon, skyddsglasögon med sidoskydd eller helt ansiktsskydd vid behov. Vi rekommenderar en Wide Vision Safety Mask för användning över glasögon eller standard skyddsglasögon med sidoskydd. Använd alltid ögonskydd som är märkt för att uppfylla ANSI 287.1..

VARNING

The operation of any power tool can result in foreign object being thrown into your eyes, which can result in severe eye damage. Before beginning power tool operation, always wear safety goggles or safety glasses with side shields and, when needed, a full face shield. We recommend Wide Vision Safety Mask for use over eyeglasses or standard safety glasses with side shields. Always use eye protection which is marked to comply ANSI 287.1 as well as suitable ear protection.

KÄNNER DIN BLÅSA

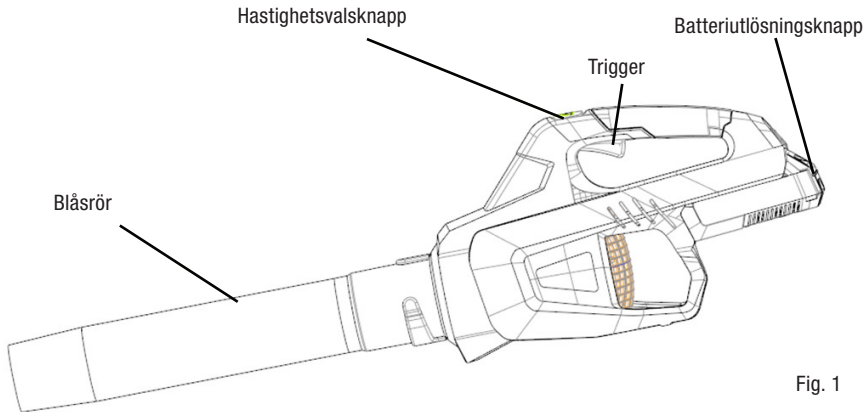

Fig. 1

SE

Känner din blåsa (See Figur 1.)

En säker användning av denna produkt kräver en förståelse av informationen på produkten och i denna bruksanvisning. Bekanta dig med alla driftsfunktioner och säkerhetsregler FÖR du försöker projekt.

Trigger

Start / stopp är luftflödet genom fläkten.

HASTIGHETSVÄLJNING

Ökar eller minskar fläktens luft hastighet från 300-350-400 CFM.

BATTERI UTLÖSNINGSKNAPP

Lossar batteripaketet från fläkten

BLÅSRÖR

Blåsröret kan enkelt installeras på fläkten utan några extra verktyg.

MONTERINGSANVISNINGAR

! VARNING

Om några delar är skadade eller saknas ska du inte använda produkten förrän delarna har bytts ut. Användning av denna produkt med skadade eller saknade delar kan leda till allvarlig personskada.

! VARNING

Försök inte ändra produkten eller skapa tillbehör som inte rekommenderas för användning med denna fläkt. Alla sådana ändringar eller modifieringar är missbruk och kan leda till ett farligt tillstånd som kan leda till allvarlig personskada.

TRANSPORTEN

Ta försiktigt bort produkten och alla tillbehör från lådan. Se till att alla artiklar som finns i förpackningslistan ingår.

! VARNING

Använd inte den här produkten om några delar i förpackningslistan redan är monterade på din produkt när du packar upp den. Delar på denna lista monteras inte på produkten av tillverkaren och kräver kundinstallation. Användning av en produkt som kan ha monterats felaktigt kan leda till allvarlig personskada.

- Inspektera verktyget noggrant för att se till att inga skador eller skador uppstod under transporten.
- Kassera inte förpackningsmaterialet förrän du noggrant har inspekterat och tillfredsställande använt verktyget.

MONTERINGSANVISNINGAR

- Om några delar är skadade eller saknas ska du returnera produkten till inköpsplatsen.

MONTERING AV BLÅSRÖREN

VARNING

För att förhindra oavsiktlig start som kan orsaka allvarlig personskada, ta alltid ur batteripaketet från verktyget när du monterar delar.

1. Rikta in någon av spårerna in i röret med flikarna på fläkthuset. Tryck röret på fläkthuset tills fliken ingriper i spårerna. (Fig. 2)
2. Dra ut röret från verktygsläspositionen (Fig. 3)

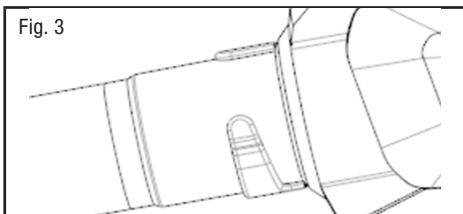
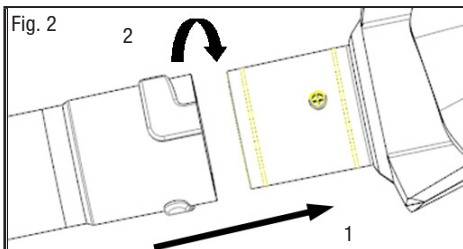

DRIFT

VARNING

Låt inte bekanta med denna produkt göra dig slarvig. Kom ihåg att en slarvig bråkdel av en sekund är tillräcklig för att orsaka allvarliga skador.

VARNING

Always wear eye protection with side shields marked to comply with ANSI 287.1, along with hearing protection.

Failure to do so could result in objects being thrown into your eyes and other possible serious injuries

VARNING

Använd inte tillbehör eller tillbehör som inte rekommenderas av tillverkaren av denna produkt. Användning av tillbehör eller tillbehör som inte rekommenderas kan leda till allvarlig personskada.

Innan varje användning ska du kontrollera hela produkten för skadade, saknade eller lösa delar, till exempel skruvar, muttrar, bultar, lock etc. Dra åt alla fästelement och lock, och använd inte produkten förrän alla saknade eller skadade delar byts ut..

ANSÖKAN

YDu kan använda den här produkten för de ändamål som anges nedan:

- Rensa hårda ytor som uppfart och gångbanor.
- Håll däck och uppfart fritt från löv och tallnålar.

FÖR ATT INSTALLERA & BORT BATTERIPAKET (Fig.4)

- Rikta in batteriets ribbor mot monteringsspårerna i batterifackets port.
- Sätt i batteriet i batteriets öppning tills batteriets frigöringsknapp låses på plats.

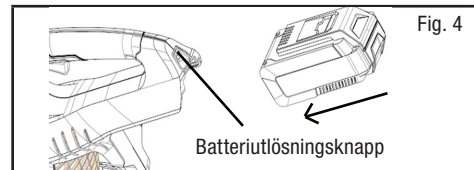

ATT TA BORT:

- Tryck på batteriets frigöringsknapp på fläkten, detta kommer att leda till att batteriet sticker något ut ur verktyget.
- Ta tag i fläkten ordentligt och dra batteriet ur handtaget.

VARNING

Ta alltid hand om dina fötter, barn eller husdjur runt dig när du trycker på batteriets frigöringsknapp. En allvarig skada kan uppstå om batteripaketet faller. Ta ALDRIG bort batteriet när du befinner dig på en hög plats.

! VARNING

LADDA BATTERI FÖR FÖRSTA ANVÄNDNING.

Ta alltid bort batteripaketet från produkten när du monterar delar, gör justeringar, rengöring eller när den inte används. Om du tar bort batteriet förhindras oavsiktlig start som kan orsaka allvarlig personskada.

STARTANDE / STOPP AV BLÅSEN (Fig.5)

- Se till att batteriet är installerat i fläkten
- För att starta fläkten, vrid på hastighetsknappen på fläkten.
- Tryck på avtryckaren för att starta fläkten.
- Släpp avtryckaren för att stoppa.

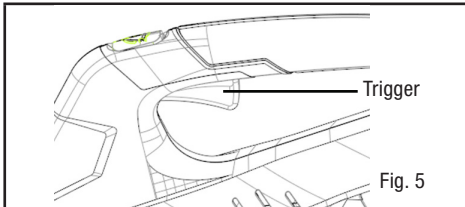

JUSTERA LUFTVÄLLIGHETEN (Fig.6)

- Vrid på hastighetsvals-knappen för att öka lufthastigheten till önskat miljö.
- **Notera: Den aktuella hastighetsinställningen förblir även om enheten är.**



DRIFT AV BLÅSEN

- För att hindra spridning av skräp, blåsa runt ytterkanten på en skräphög. Blås aldrig direkt i mitten av en hög
- För att minska ljudnivåerna, begränsa antalet utrustning som används vid en gång.
- Use rakes and brooms to loosen debris before blowing. In dusty conditions, slightly dampen surfaces when water is available

- Spara vatten genom att använda kraftblåsare istället för slangar för många gräsmattor och trädgårdsapplikationer, inklusive områden som rännor, skärmar, uteplatser, grillar, verandor och trädgårds.
- Watch out for children, pets, open windows, or freshly washed cars, and blow debris safely away.
- Rengör när du har använt fläktar eller annan utrustning. Kassera skräp på rätt sätt.

BATTERILADDARE

SPECIFIKATIONER

Laddare: WEP8370BC

Inmatning: 120-240VAC, 50/60Hz

utmatning: 42VDC. Max.2.2A

tyngd: 1.2 lbs (0.55kg)

LADDNINGSFÖRFARANDE

Observera: Batteriet levereras inte fulladdat. Det rekommenderas att ladda helt före första användningen för att säkerställa att maximal körningstid kan uppnås. Detta litiumjonbatteri kommer inte att utveckla ett minne och kan laddas när som helst.

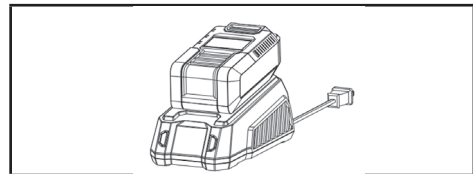

	LED STATUS	DESCRIPTION
	Blinkning Gron	Laddning
	Solid Gron	Fulladdad
	Solid Röd	Stå vid makten
	Blinkning Röd(quick)	Över temperatur
	Blinkning Röd (slow)	Laddningsfel

Låg spänning laddning:

Om batteriet har lagrats med lite till ingen laddning under en lång tid, laddaren går i återställningsläge, vilket tar mer tid att ladda batteriet helt. Detta kommer att förbättra batteriets livslängd. När den är fulladdad återgår nästa laddning till standardladdning.

Ett helt urladdat batteri kräver den tilldelade tiden som anges i batterihandboken. Anslut laddaren till ett vägguttag.

SE

MONTERINGSANVISNINGAR

Sätt i batteriet i laddaren.

Detta är en diagnostisk laddare. Laddarens LED-lampor tänds i specifik ordning för att kommunicera aktuell batteristatus

Felaktig anmärkning:

När batteriet sätts in i laddaren och statusindikatorn blinkar RÖD, ta bort batteriet från laddaren i 1 minut och sätt sedan in den igen.. Om status-LED blinkar GRÖN, laddar batteriet ordentligt. Om statuslampan fortfarande blinkar RÖD, ta bort batteriet och koppla ur laddaren i 1 minut. Koppla in laddaren efter 1 minut och sätt i batteriet igen. Om status-LED blinkar GRÖN, laddar batteriet ordentligt. Om statuslampan fortfarande blinkar RÖD, är batteriet defekt och måste bytas ut.

Kontrollera laddningen

Om batteriet inte laddas ordentligt:

Kontrollera strömmen vid eluttaget med ett annat verktyg. Se till att uttaget inte är avstängt.

Kontrollera att laddarkontakterna inte har kortslutits med skräp eller främmande material.

Om lufttemperaturen är över 104 ° F eller under 45 ° F, flytta laddaren och batteripaketet till en rumstemperaturplats.

VARNING

Om batteriet sätts in i laddaren när det är varmt eller varmt kan lampan CHARGING LED på laddaren tändas och tänds RÖD. Om detta inträffar låt batteriet svalna inuti laddaren i upp till 30 minuter. Laddningen bör starta automatiskt när batteriet har svalnat.

LADDARE MONTERING

1. Denna laddare kan installeras hängande på en vägg med två # 8 skruvar (ingår inte).
2. Leta reda på placeringen för laddaren som ska monteras på väggen.
3. Använd fyra skruvar (ingår ej) om du fäster på träbultar.
4. Borra två hål på mitten 5,5 tum. Bortsett från att se till att de är vertikalt i linje.
5. Använd väggankare (ingår ej) och skruvar för att fästa laddaren på väggen vid fästning på gipsvägg.

Observera: Om batteriet och laddaren inte kommer att användas på länge tar du bort batteriet från laddaren och drar ut nätkontakten.

UNDERHÅLL

VARNING

För att undvika personskador och risken för brand och elektriska stötar, ta bort batteripaketet innan du justerar, inspekterar och rengör fläkten.

Städning

Ta bort batteriet.

- Borsta eller blåsa dammtunna skräp ur luftventilerna med tryckluft eller vakuum. Håll luftventilerna fria från hinder, sågspån och flis. Spraya, tvätta eller fördjupa luftventilerna i vatten.
- Torka av höljet och plastkomponenterna med en fuktig, mjuk trasa. Använd inte starka lösningsmedel eller tvättmedel på plasthuset eller plastkomponenterna. Vissa hushållsstädare kan orsaka skador och orsaka chockrisk.

Batteripaket

- Förvara batteriet helt laddat
- När lampan på laddaren lyser grönt tar du bort batteriet från laddaren och kopplar ur laddaren från uttaget.
- Förvara inte batteriet på verktyget.
- Efter laddning kan batteriet förvaras i laddaren så länge laddaren inte är ansluten.

Laddareunderhåll

Håll laddaren ren och fri från skräp. Do not allow foreign material to get into the recessed cavity or onto the contacts. Torka av laddaren med en torr, mjuk trasa. Använd inte lösningsmedel eller vatten och placera inte laddaren under våta förhållanden. Koppla ur laddaren när det inte finns något batteripaket i den.

Ladda batterierna helt innan de placeras i förvaring.

Förvara laddaren vid normal rumstemperatur. Förvara den inte på överdriven värme. Använd inte laddaren i direkt solljus. Ladda upp vid rumstemperatur mellan 45 °F och 104 °F (7°C och 40 °C). Om batteripaketet är varmt, låt det svalna inuti laddaren. Batteriet börjar laddas när det har återgått till rumstemperatur.

MILJÖSÄKERT BATTERIERFÖRSLAG

VARNING

Följande giftiga och frätande material finns i batterierna som används i denna fläkt
Batteripaket: Litium-Ion, ett giftigt material..

VARNING

Alla giftiga material måste kasseras på ett specificerat sätt för att förhindra kontaminering av miljön. Innan du bortskaftar skadade eller slitna litium-ion-batteripaket, kontakta ditt lokala avfallsföretag eller den lokala miljöskyddsbyrån för information och specifika instruktioner. Ta batterierna till ett lokalt återvinnings- och / eller bortskaffningscenter, certifierat för litiumjonborttagning.

VARNING

Om batteripaketet spricker eller går sönder, med eller utan läckor, ladda inte upp det och använd det inte. Ta bort det och ersätt det med ett nytt batteri.

PRÖV INTE ATT REPARERA DET

För att undvika skador och risk för brand, explosion eller elektrisk stöt och för att undvika skador på miljön:

- Täck batteriets plintar med tung tejp
- Försök INTE ta bort eller förstöra någon av batteriets komponenter.
- Försök INTE öppna batteriet.
- Om en läcka utvecklas är de frigjorda elektrolyterna frätande och giftiga. Få INTE lösningen i ögonen eller på huden och svälj inte den.
- Placera INTE dessa batterier i ditt vanliga hushållsavfall.
- Förbränna INTE.
- Placera INTE dem där de kommer att bli en del av någon deponi för kommunalt fast avfallsström.
- Ta dem till ett certifierat återvinnings- eller bortskaffningscenter.

SE

FELSÖKNING

PROBLEM	MÖJLIG ORSAK	LÖSANDE
Motorn startar inte när omkopplartrigern trycks ned.	Batteriet är inte säkert.	För att säkra batteripaketet, se till att spärrhakarna på toppen av batteripaketet fastnar på plats.
	Batteriet laddas inte.	Ladda batteriet enligt instruktionerna som medföljer din modell.
	Defekt strömbrytare.	Låt strömbrytaren bytas ut av ett auktoriserat servicecenter.
Enheten startar, men luft kommer inte att strömma genom röret	Blockerat rör.	Rensa blockeringen
Motorn startar inte	Fel på motorstyrenheten, eller över temperatur eller låg batteri, eller överbelastning etc.	<ol style="list-style-type: none"> 1. Släpp avtryckaren och starta om maskinen efter 3-5 sekunder; eller 2. avbryt operationen och kyla verktyget och batteriet; eller 3. Ladda batteriet

EXPLODERAD DIAGRAM

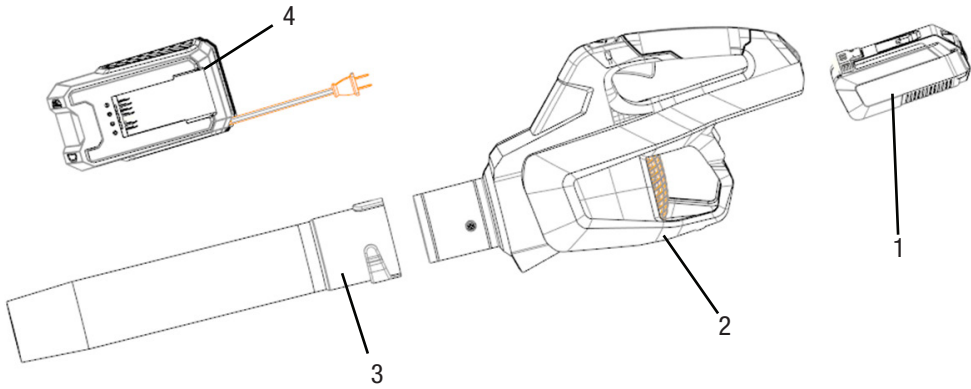

SE

PARTS LIST

Item #	Part #	Description	QTY
1	2830110001	40V 2.5Ah Battery pack	1
2	2813010001	Blower Assemble	1
3	2813030008	Blower Tube	1
4	2837010003	40V Charger	1

WARRANTY PAGE

Returns

We offer a no quibble 30 day money back guarantee for all goods shipped correctly that are not required. The buyer will be responsible for the return postage and packing charges and any original shipping charges are non refundable. Goods should be returned in a condition suitable for resale and where possible should be returned in their original packaging.

Goods which are manufactured specifically for an order and shipped correctly are not returnable.

If the wrong item is received it is the responsibility of the buyer to notify us in writing within 7 days of receipt. Arrangements will then be made for the incorrect item to be collected and a replacement item to be dispatched

Warranty

Warranty Qualifications

We at Warrior understand the importance of warranty for service & repair, we offer a standard 3 Year (Tools Only) & 1 year (Battery Only) warranty without the need for registering your purchase.

Please view the limitations below and read the full T&C's about the warranty offered on a particular product.

All we require is the either a copy of the original proof of purchase or an invoice supplied from retailer at the time of purchase to enable the claim to be raised. Please keep your proof of purchase safe for the duration of your terms, in the unfortunate event you need our technical support we will ask for this to be provided on each claim, NO proof of purchase any warranty claim will be delayed or rejected.

Transportation charges on any product or part(s) submitted for repair or replacement under this warranty are the sole responsibility of the purchaser. This warranty only applies to the original purchaser and is not transferable.

Do Not Return the Unit to the Place of Purchase

Contact Technical Support and we will troubleshoot any issue via phone or e-mail. If the problem or issue is not resolved by this method, we will, at its option, authorise an evaluation, repair or replacement of the defective product, part(s) or component at our own Service Centre workshop. If and when an product has to be replaced in most cases it will be on a like for like basis not old for new. We will provide you with a case number for warranty service and this can be monitored through your login account. Please keep it for future reference. Repairs or replacements without prior authorization, or at an unauthorized repair facility, will not be covered by this warranty. We do have warranty exclusions for customers outside the United Kingdom please see our full T&C's.

Warranty Exclusions

THIS WARRANTY DOES NOT COVER THE FOLLOWING:

NORMAL WEAR

Your product needs periodic parts and service to perform well. This warranty does not cover repair when normal use has exhausted the life of a part or the equipment as a whole.

INSTALLATION, USE AND MAINTENANCE

This warranty will be voided and (or) not apply to parts or labour if your product is deemed to have been misused, neglected, involved in an accident, abused, overloaded beyond the limits, modified, installed improperly or connected incorrectly to any electrical component or system for battery charging. Normal period maintenance is not covered by this warranty.

Other Exclusions

This warranty excludes:

- cosmetic defects such as paint, decals, stickers or accessory tools
- service parts including blades, string, chains, bars or bags
- any electrical component other than main control unit like fuses, connectors, dials, knobs or levers.
- failures due to acts of God and other force majeure events beyond the manufacturer's control
- problems caused by parts that are not original
- alteration or modification(s) made by any party other than the manufacturer
- any third party electrical equipment
- All batteries supplied Over 1 Year Old.

Limits of Implied Warranty and Consequential Damage

BPE Holdings (Warrior Eco Power Equipment) disclaims any obligation to cover any loss of time, use of this product, freight, or any incidental or consequential claim costs by anyone using this product.

THIS WARRANTY IS IN LIEU OF ALL OTHER WARRANTIES, EXPRESS OR IMPLIED, INCLUDING WARRANTIES OF MERCHANTABILITY OR FITNESS FOR A PARTICULAR PURPOSE.

A unit provided as an exchange will be subject to the warranty of the original unit. The length of the warranty governing the exchanged unit will remain calculated by reference to the purchase date of the original unit. This warranty gives you certain legal rights which may change from country to country. Your country may also have other rights you may be entitled to that are not listed within this warranty.

EC Declaration of Conformity

Supplier: Warrior Eco Power Equipment, Unit 17/18A Bradley Hall Trad Est, Standish,
Wigan, WN6 0XQ, United Kingdom

<u>Certificate No.</u>	190400193/195HZH-001
-------------------------------	----------------------

Equipment	40V CORDLESS LEAF BLOWER
Model	WEP8130LB
Serial Number	

In accordance with the following directives:

Directive 2006/42/EC	The Machinery Directive
Directive 2011/65/EU & 2015/863	The Restriction of use of Certain Hazardous Substances in Electrical and Electronic Equipment
Directive 2014/30/EU	The Electromagnetic Compatibility Directive and its Amendments 92/31/EEC and 98/13/EC

In accordance with article(s) and standards:

EN 50636-2-100:2014,	EN 55014-1:2017	EN 62321-2:2014
EN 603351:2012+A11:2014+A13:2017	EN 55014-2:2015	EN 62321-3:2014
EN 60745-1:2009+A11:2010	EN 62233:2008	
EN 60745-2-13:2009+A1:2010	EN 62321-1:2013	

I hereby declare that the equipment named above has been designed and manufactured to comply with relevant sections of the above referenced specifications. The products comply with the essential requirements of the relevant directives. This certificate is only valid for the product(s) and configuration described in conjunction with details test data and with all applicable legal requirements of this product.

X 

Paul Bimson
Technical Manager

Date:	10/03/2020 15:28
Issuing Country:	United Kingdom



Winch Solutions Ltd
Unit 17/18 Bradley Hall Trading Estate
Bradley Lane
Standish
Wigan
GREATER MANCHESTER
UK
WN6 0XQ